

*Marshall*

**ACTON II VOICE WITH THE GOOGLE ASSISTANT BUILT-IN**

**BRUKERHÅNDBOK**

# LEGAL & TRADEMARK NOTICE

- Design of device and packaging are intellectual properties of Zound Industries International AB and Marshall Amplification Plc. © All Rights Reserved. Zound Industries International AB is hereinafter referred to as “Zound Industries” or “manufacturer”.
- MARSHALL, Marshall Amps, their respective logos, “Marshall” and “Marshall” trade dress are trademarks and intellectual property of Marshall Amplification Plc and may not be used without permission. Permission granted to Zound Industries.
- Wi-Fi®, the Wi-Fi logo and the Wi-Fi CERTIFIED™ logo is a certification mark of Wi-Fi Alliance®.
- The Bluetooth® wordmark and logos are registered trademarks owned by the Bluetooth SIG, Inc. and any use of such marks by Zound Industries is under license.
- Google, Google Play, Google Assistant, Chromecast built in and their respective logos are trademarks of Google LLC.
- Apple and the Apple logo are trademarks of Apple Inc. registered in the U.S. and other countries. App Store is a service mark of Apple Inc., registered in the U.S. and other countries.
- All other trademarks are the property of their respective owners and may not be used without permission.

For more legal information related to this product and to its use in your specific region, and for more detailed information about Zound Industries and partner & license information, please visit the website: [www.marshallheadphones.com](http://www.marshallheadphones.com). The user is recommended to visit the website regularly for up-to-date information.

Zound Industries International AB, Centralplan 15, 111 20 Stockholm, Sweden

# ANSVARFRASKRIVELSE

Vær oppmerksom på at tilgjengeligheten av tredjepartstjenester, inkludert, men ikke begrenset til Chromecast built-in, Google Assistant og denne enhetens kompatibilitet med slike tjenester, er gjenstand for den respektive rettighetshaverens samtykke, som kan tilbaketrekkes, og forsyning av slike tjenester, som kan opphøres, som fører til at denne enheten ikke er kompatibel med slike tredjepartstjenester, uten noen som helst forpliktelser for Zound Industries.

Tilgjengeligheten av tredjepartstjenester kan nødvendiggjøre egne avtaler mellom deg og eventuelle tredjeparter, og Zound Industries er ikke ansvarlig for tilgjengeligheten av slike tjenester.

Informasjonen her er korrekt ved tidspunktet for publisering, med forbehold om redigeringsfeil. Dette produktet er programvareavhengig og funksjonene og kompatibiliteten kan endres når programvaren oppdateres.

# INDEKS

## NORSK

### AVSNITT

### SIDE

- 002. LEGAL & TRADEMARK NOTICE**
- 004. ESKENS INNHOLD**
- 005. GENERELL BESKRIVELSE**
- 007. KOBLE TIL ACTON II VOICE**
- 008. KONFIGURERE ACTON II VOICE**
- 009. BRUKE GOOGLE ASSISTANT BUILT-IN**
- 010. VELGE LYDKILDE**
- 011. BRUKE ACTON II VOICE MED CHROMECAST BUILT-IN**
- 012. KOBLE TIL VIA BLUETOOTH® (PARING)**
- 013. TILKOBLING VIA AUX-INNGANG**
- 014. JUSTERING AV VOLUMET/BASSEN/DISKANTEN**
- 015. AVSPILLING/PAUSE-KONTROLL**
- 016. DEMPE / OPPHEVE DEMPING AV MIKROFONEN**
- 017. TEKNISK INFORMASJON**
- 018. FEILSØKING**

# ESKENS INNHOLD

- 001. ACTON II VOICE MED GOOGLE ASSISTANT BUILT-IN
- 002. HURTIGSTARTVEILEDNING
- 003. VIKTIGE SIKKERHETSINSTRUKSJONER
- 004. STRØMLEDNING

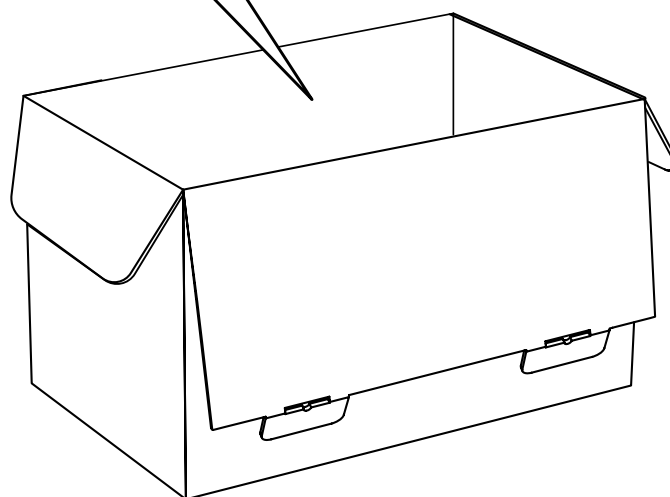
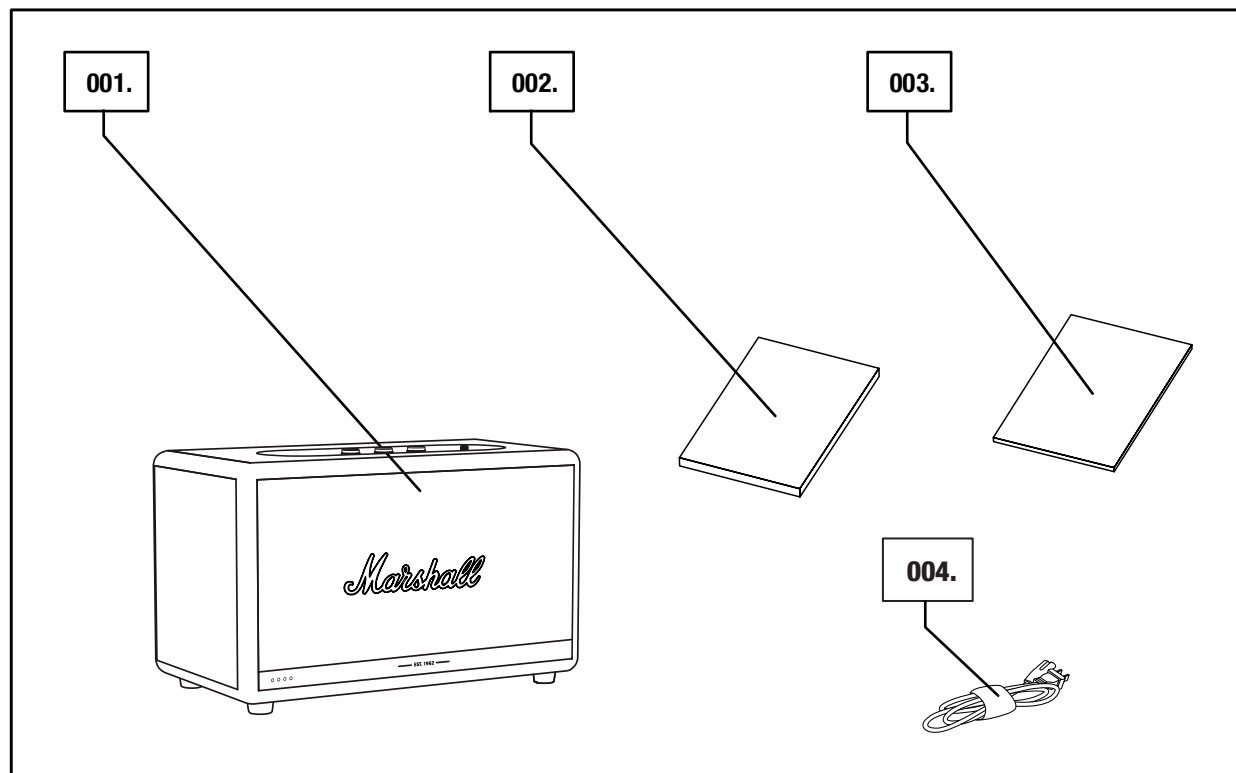

# GENERELL BESKRIVELSE

- 001. AUX-INNGANG FOR 3,5 mm-KONTAKT
- 002. KILDEINDIKATORER
- 003. KILDEKNAPP
- 004. VOLUMKNOTT
- 005. BASSKNOTT
- 006. DISKANTKNOTT
- 007. MIKROFONER
- 008. AVSPILLING/PAUSE-KNAPP
- 009. MIKROFONKNAPP

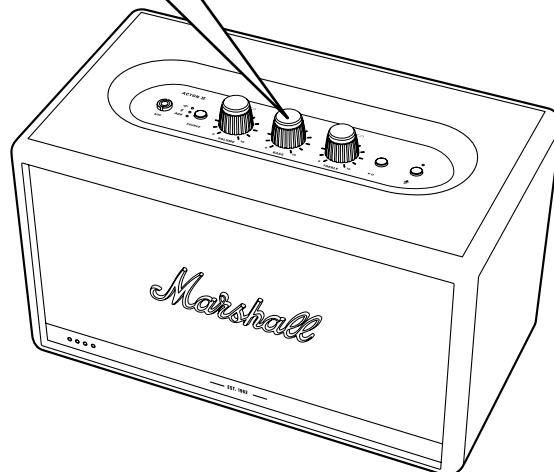
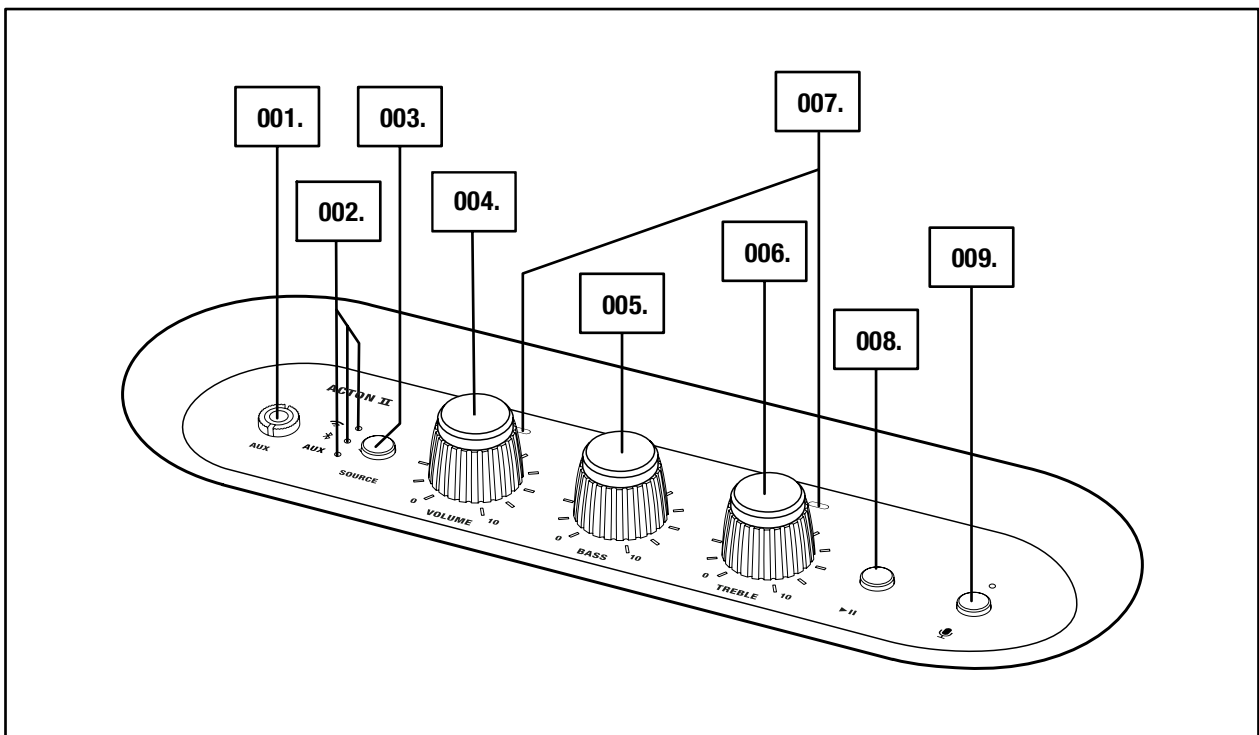

005.

*Marshall*

# GENERELL BESKRIVELSE FORTSATT

009. BASSPORT

010. BAKPLATE

011. USB-SERVICEPORT

012. STRØMINNGANG

013. STRØMLEDNING

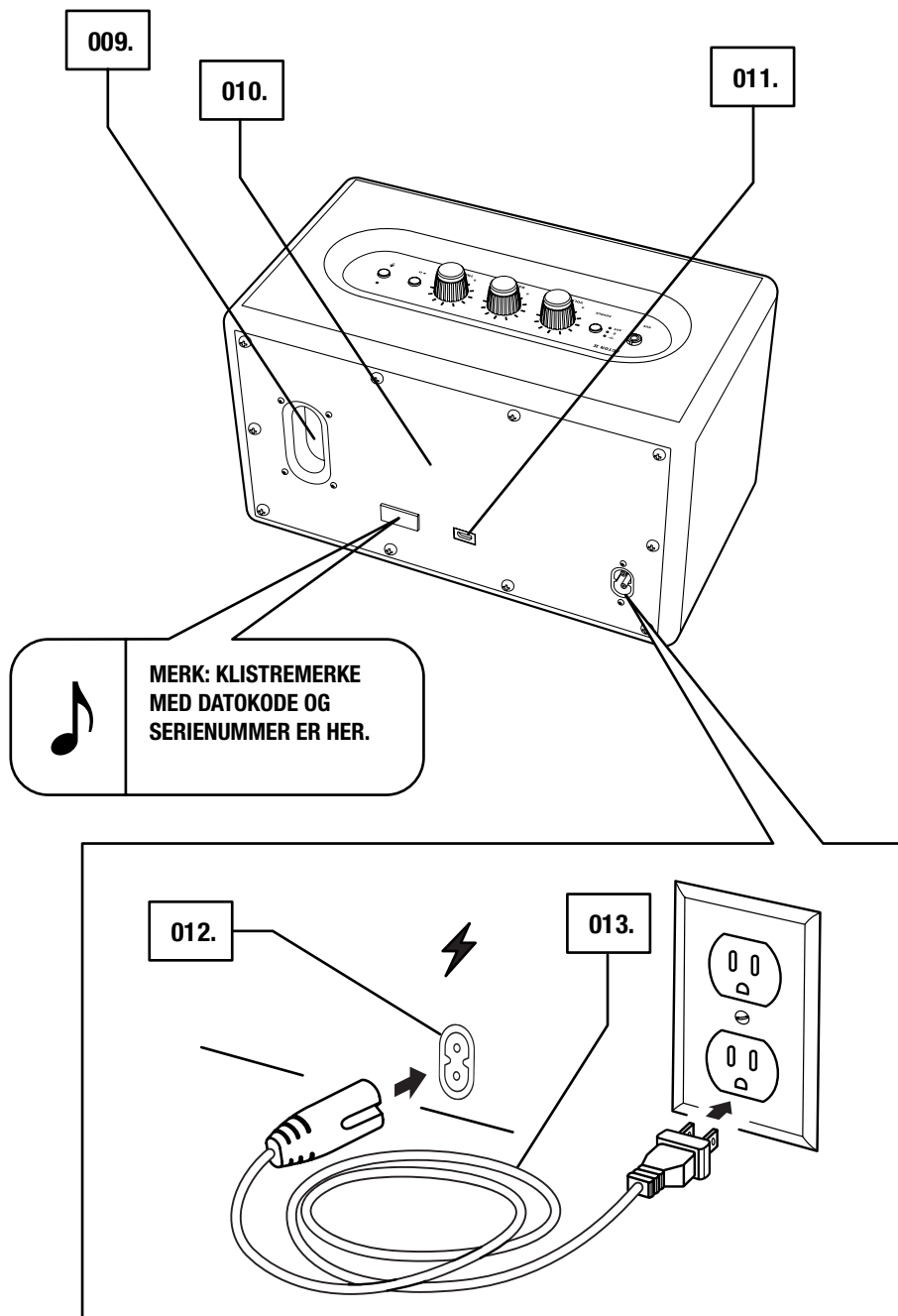

# KOBLE TIL ACTON II VOICE

**VIKTIG: PASS ALLTID PÅ AT STRØMLEDNINGEN, NETTPLUGGEN OG HØYTTALEREN ER KOMPATIBLE MED NETTSTRØMFORSYNINGEN OG STIKKONTAKTEN.**

- 001. KOBLE STRØMLEDNINGEN TIL STRØMINNGANGEN PÅ HØYTTALEREN.**
- 002. SETT NETTPLUGGEN INN I VEGGUTTAKET.**



**FORSIKTIG: TREKK ALLTID STRØMLEDNINGEN UT AV STIKKONTAKTEN FØR DU LØSNER DEN FRA HØYTTALEREN.**

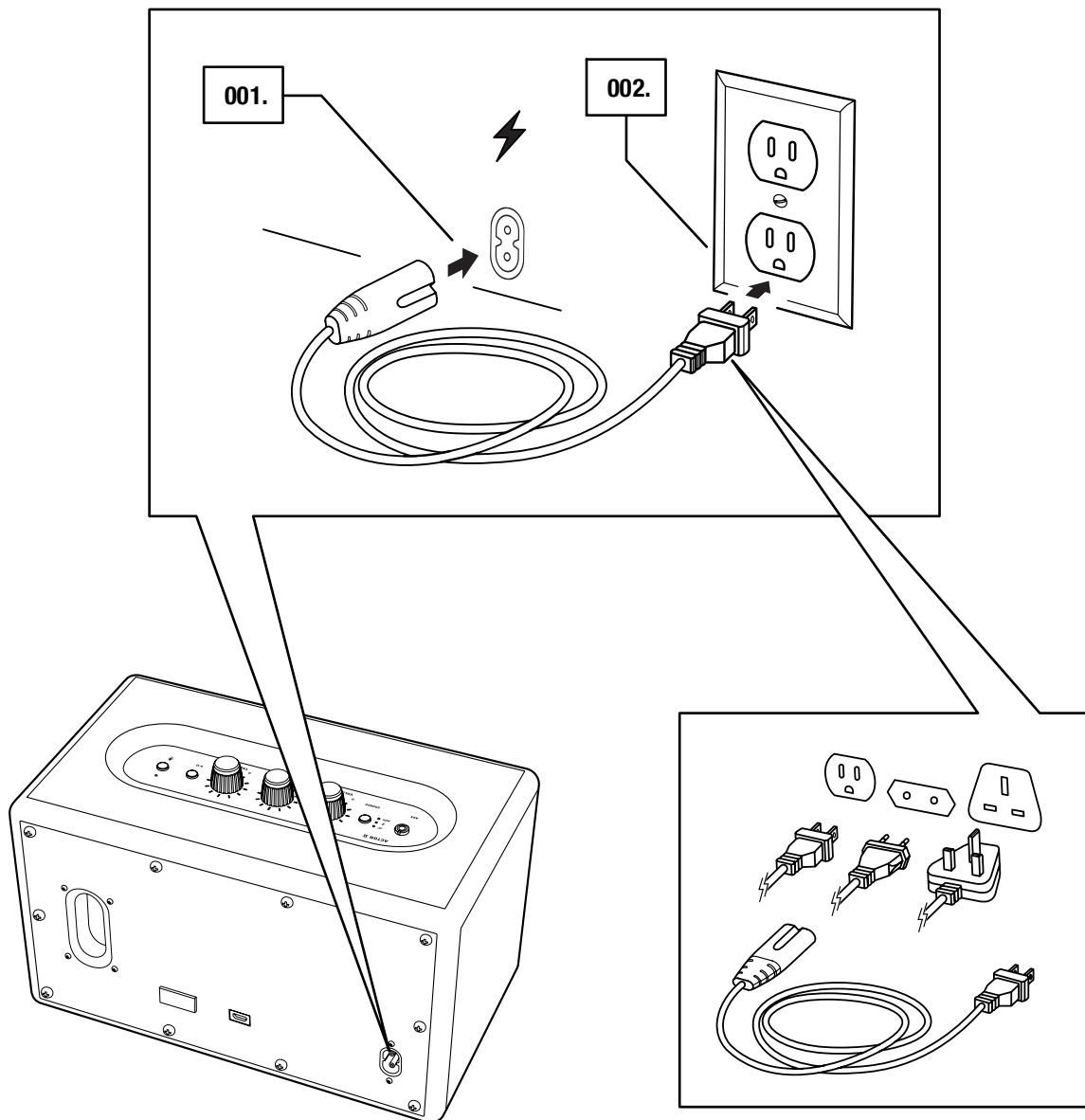

# KONFIGURERE ACTON II VOICE

KONFIGURER HØYTTALEREN FOR Wi-Fi® MED **GOOGLE HOME**-APPEN. APPEN ER TILGJENGELIG FRA APP STORE OG GOOGLE PLAY.

001. LAST NED **GOOGLE HOME**-APPEN OG FØLG VEILEDNINGEN I APPEN FOR Å KONFIGURERE HØYTTALEREN.





# BRUKE GOOGLE ASSISTANT BUILT-IN

ACTON II VOICE HAR GOOGLE ASSISTANT INNEBYGD. DU KAN SPILLE AV MUSIKK, FINNE SVAR PÅ GOOGLE-SØK, HÅNDBTERE HVERDAGSLIGE OPPGAVER OG KONTROLLERE SMARTENHETER ENKELT I HJEMMET DITT VED Å BRUKE STEMME DIN.

LYTT TIL FAVORITTSANGEN DIN, FIN EN DEILIG BROWNIE-OPPSKRIFT ELLER SJEKK BUSSRUTEN TIL ARBEIDSPLASSEN DIN.

BEGYNN VED Å SI **OK, GOOGLE**.

- OK GOOGLE, HVORDAN ER VÆRET?
- OK, GOOGLE, ØK VOLUMET.
- OK, GOOGLE, SPOL 15 SEKUNDER TILBAKE.

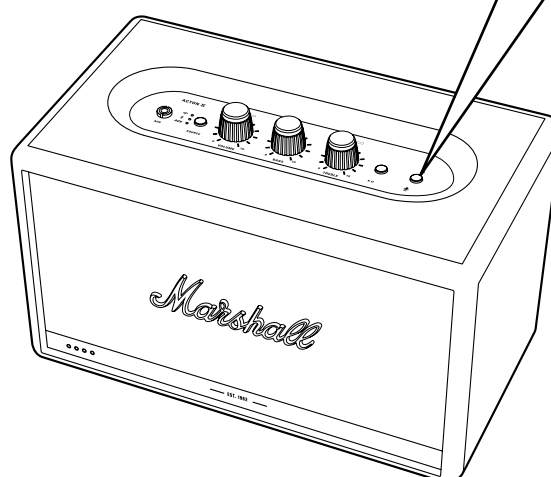
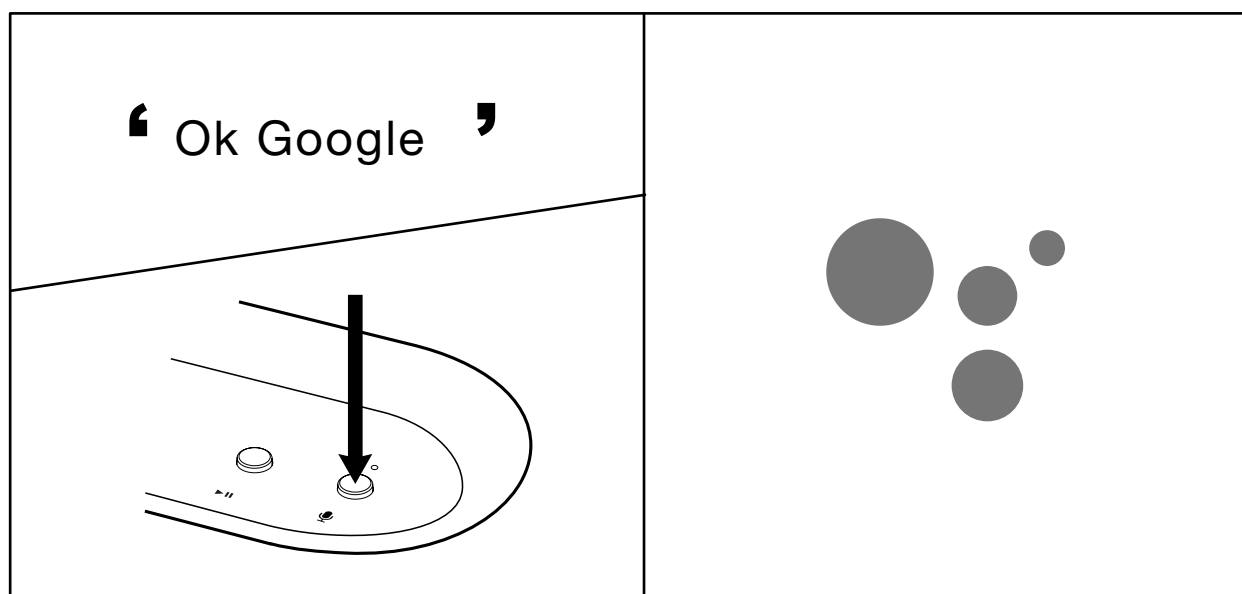

# VELGE LYDKILDE

DET FINNES MANGE MÅTER Å KOBLE TIL ACTON II VOICE PÅ, ENTEN TRÅDLØST ELLER MED LEDNING.

-  - Wi-Fi-STREAMING VIA CHROMECAST
-  - TRÅDLØS Bluetooth®-FORBINDELSE
- AUX – 3,5 mm-STEREOKONTAKT

001. TRYKK PÅ **SOURCE**-KNAPPEN FOR Å VEKSLE MELLOM Wi-Fi, Bluetooth OG AUX SOM LYDKILDE.

002. EN TENT LAMPE VISER HVILKEN KILDE SOM ER VALGT.

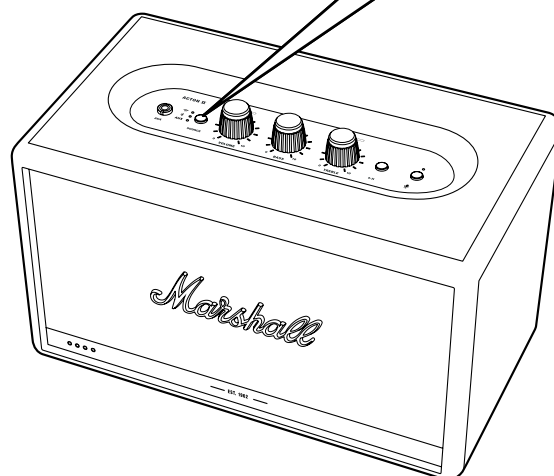
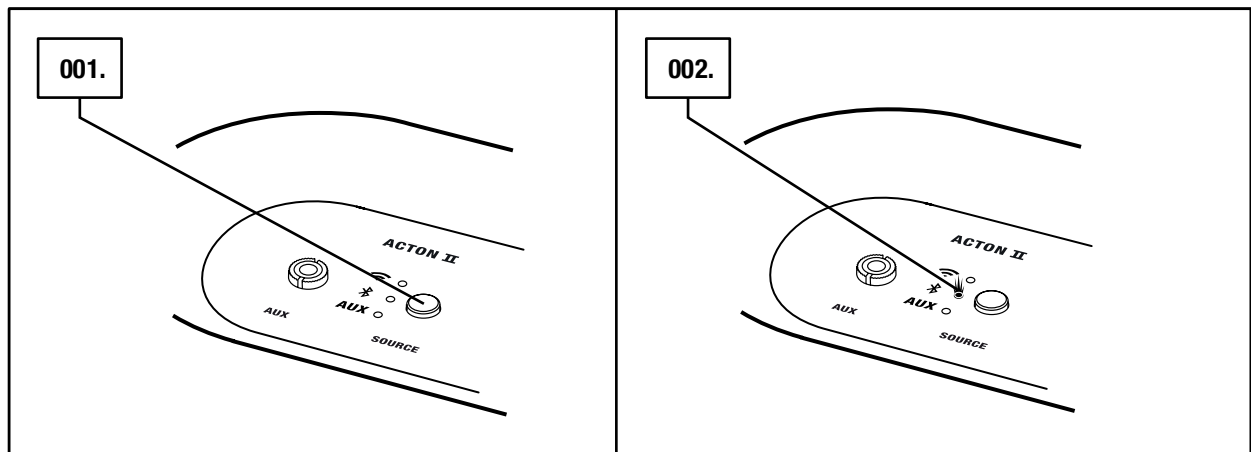

ADVARSEL: PÅSE AT VOLUMET ER LAVT PÅ BÅDE HØYTTALEREN OG MUSIKKSPILLEREN FØR DU BRUKER HØYTTALEREN.

# BRUKE ACTON II VOICE MED Chromecast built-in

Chromecast built-in ER EN PLATTFORM SOM LAR DEG STRØMME FAVORITTMUSIKKEN VIA SMARTTELEFONEN, NETTBRETTET ELLER DATAMASKINEN RETT TIL HØYTTALEREN. CHROMECAST BUILT-IN ER TILGJENGELIG I DE FLESTE MUSIKKAPPENE PÅ MARKEDET.

001. KOBLE ENHETEN DIN TIL DET SAMME Wi-Fi-NETTVERKET SOM HØYTTALEREN DIN.
002. SPILL AV MUSIKK I FAVORITTMUSIKKAPPEN DIN.
003. TRYKK PÅ Chromecast built-in-IKONET I MUSIKKAPPEN DIN OG VELG DIN **ACTON II VOICE**.

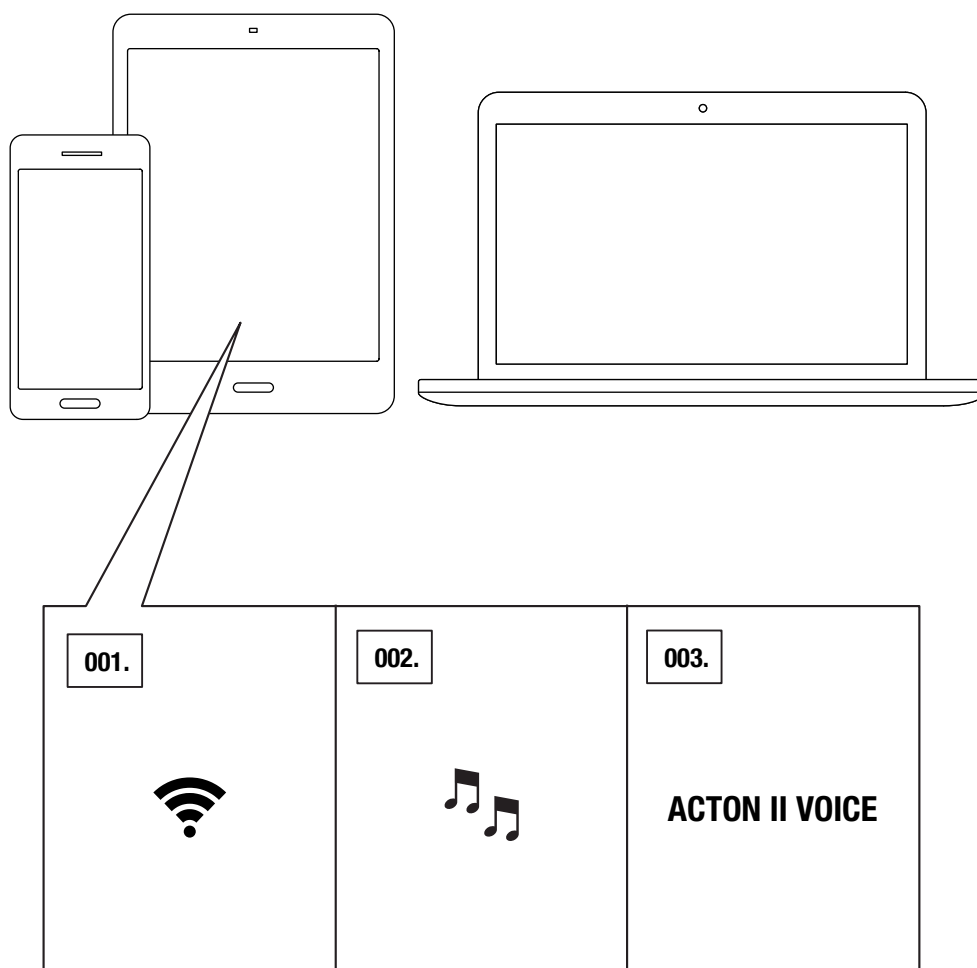

# KOBLE TIL VIA Bluetooth® (PARING)

001. VELG Bluetooth SOM INNGANG. TRYKK PÅ **SOURCE**-KNAPPEN FOR Å VEKSLE MELLOM KILDEINNGANGENE.
002. TRYKK PÅ **SOURCE**-KNAPPEN OG HOLD DEN INNE I TO SEKUNDER. Bluetooth-LAMPEN BEGYNNER Å BLINKE.
003. AKTIVER Bluetooth PÅ ENHETEN DIN (SMARTTELEFON, NETTBRETT ELLER DATAMASKIN).
004. VELG **ACTON II VOICE** I Bluetooth-LISTEN OG GODTA PARINGEN. Bluetooth-LAMPEN PÅ HØYTTALEREN SLUTTER Å BLINKE OG FORBLIR TENT NÅR ENHETENE KOBLES TIL.

ACTON II VOICE LAGRER OPP TIL ÅTTE Bluetooth-ENHETER OG FORSØKER Å KOBLE TIL DEN FØRIGE TILKOBLEDE ENHETEN FØRST. HVIS F.EKS. HØYTTALEREN HAR VÆRT KOBLET TIL ENHETENE: **A B C D E F G H**, VIL ENHET **H** BLI GITT FØRSTE PRIORITYET, MENS ENHET **A** BLIR GITT SISTE PRIORITYET. HVER TID VELGES, HØYTTALEREN VIL UTFØRE EN AUTOMATISK TILKOBLING AV ENHETENE INNENFOR REKKEVIDDEN.

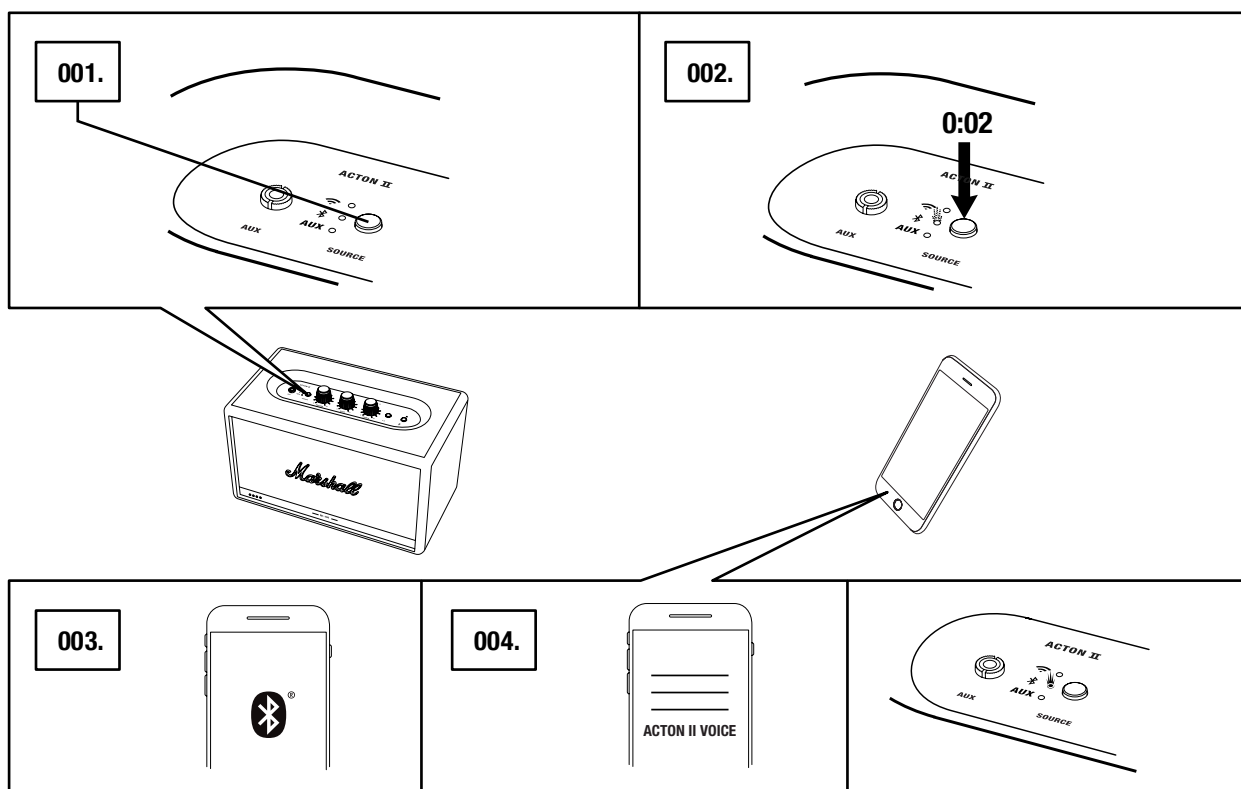

# TILKOBLING VIA AUX-INNGANG

001. KOBLE EN 3,5 mm STEREOKONTAKT TIL INNGANGEN MERKET **AUX** ØVERST PÅ HØYTTALEREN.
002. KOBLE DEN ANDRE ENDEN AV LEDNINGEN TIL LYDUTGANGEN PÅ LYDKILDEN.
003. VELG AUX SOM INNGANG. TRYKK PÅ **SOURCE**-KNAPPEN FOR Å VEKSLE MELLOM KILDEINNGANGENE.

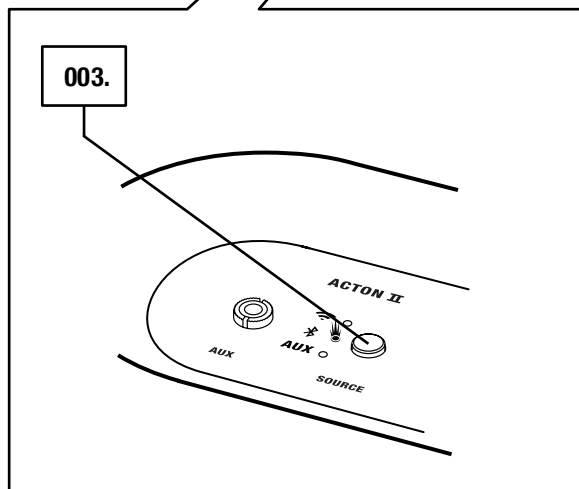
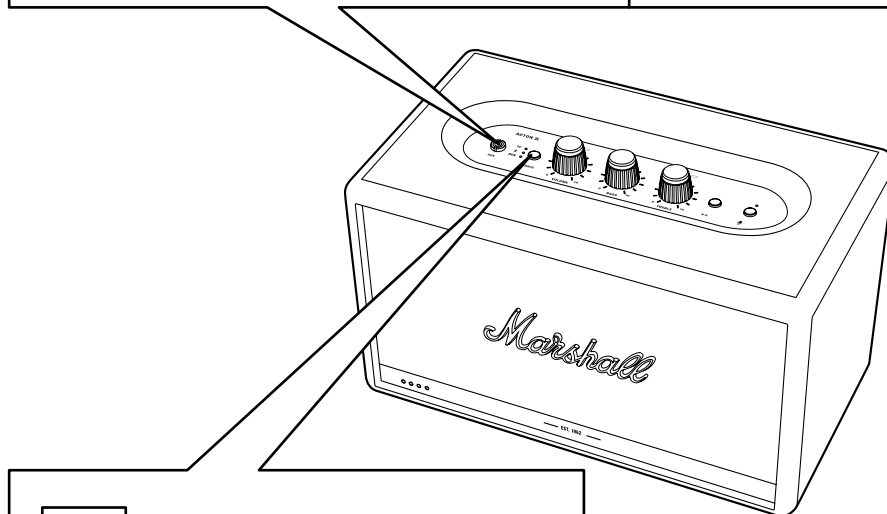
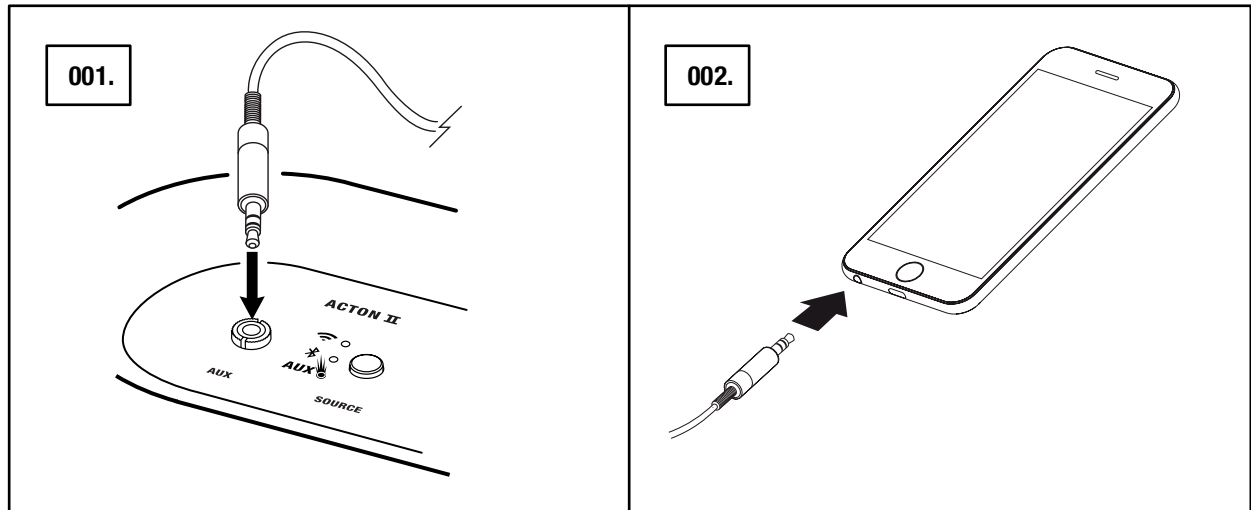

MERK: LYDKABLER FØLGER IKKE MED ACTON II VOICE.

# JUSTERING AV VOLUMET/BASSEN/DISKANTEN

ACTON II VOICE ER UTSTYRT MED TRE KNOTTER FOR Å JUSTERE LYDEN.

001. VOLUMKNOTT

002. BASSKNOTT

003. DISKANTKNOTT

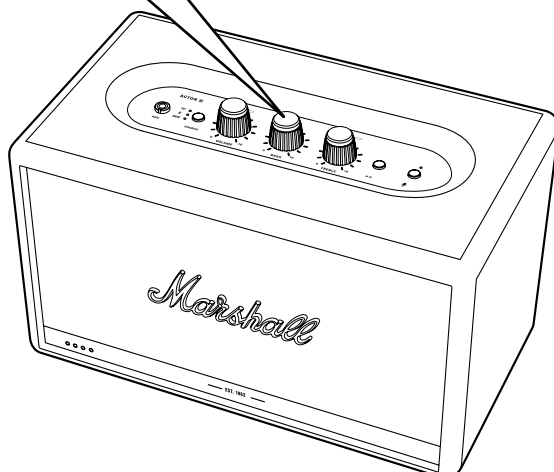
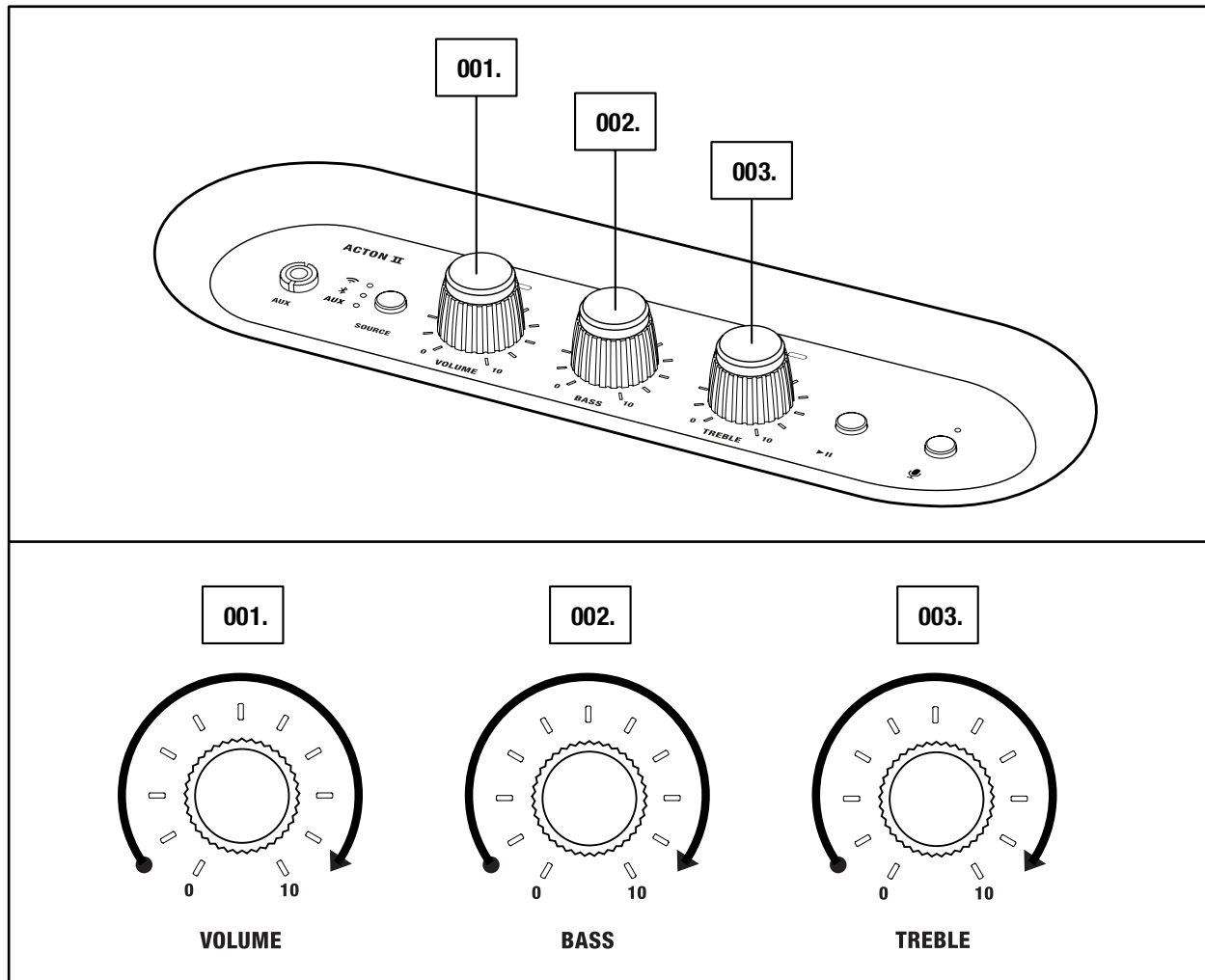

# AVSPILLING/PAUSE-KONTROLL

**ACTON II VOICE HAR EN AVSPILLING/PAUSE-KNAPP SOM LAR DEG KONTROLLERE MUSIKKEN VED AVSPILLING VIA Wi-Fi ELLER Bluetooth.**

**001. KLIKK ÉN GANG FOR Å SPILLE AV ELLER SETTE PÅ PAUSE.**

**002. DOBBELTKLIKK FOR Å HOPPE FREMVER.**

**003. TRIPPELKLIKK FOR Å HOPPE BAKOVER.**

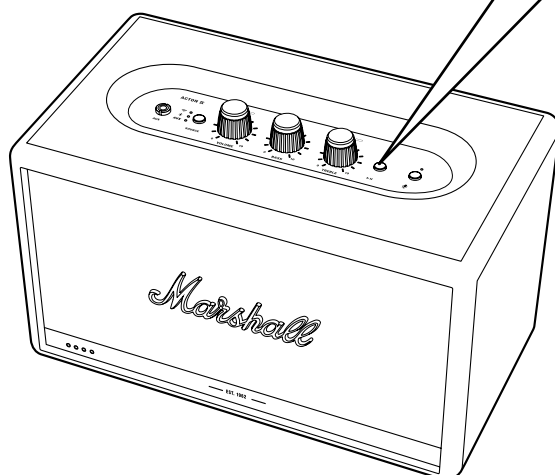
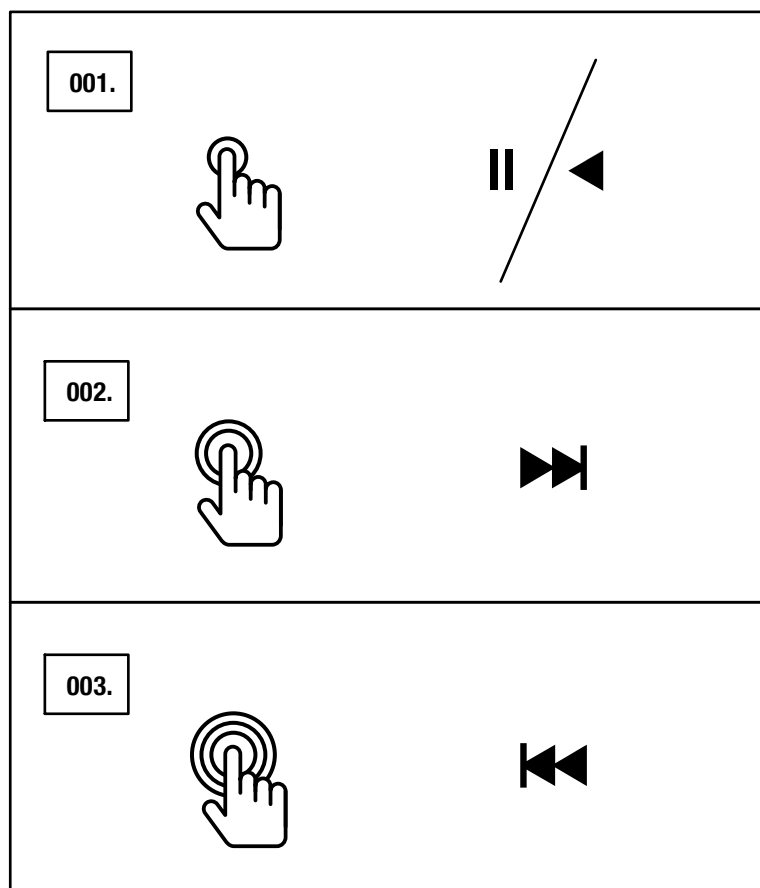

# DEMPE / OPPHEVE DEMPING AV MIKROFONEN

MIKROFONENE I ACTON II VOICE KAN DEMPES MIDLERTIDIG.

001. TRYKK PÅ MIKROFONKNAPPEN FOR Å DEMPE MIKROFONENE. LED-INDIKATORENE PÅ FREMSIDEN BLIR ORANSJE FOR Å INDIKERE AT MIKROFONEN ER DEMPET.
002. TRYKK PÅ MIKROFONKNAPPEN IGJEN FOR Å OPPHEVE DEMPINGEN. LED-INDIKATORENE PÅ FREMSIDEN SLUKKES FOR Å INDIKERE AT MIKROFONEN IKKE ER DEMPET.

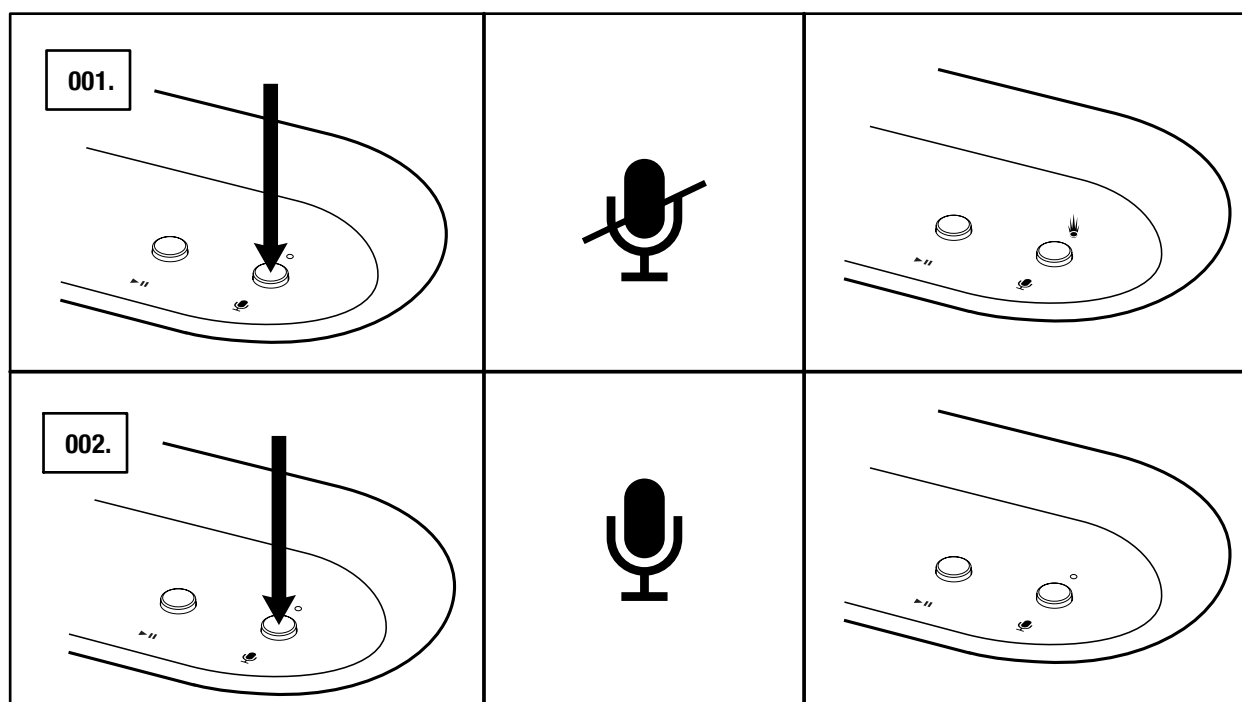

MERK: DU KAN IKKE FÅ TILGANG TIL GOOGLE ASSISTANT NÅR MIKROFONENE ER DEMPET.

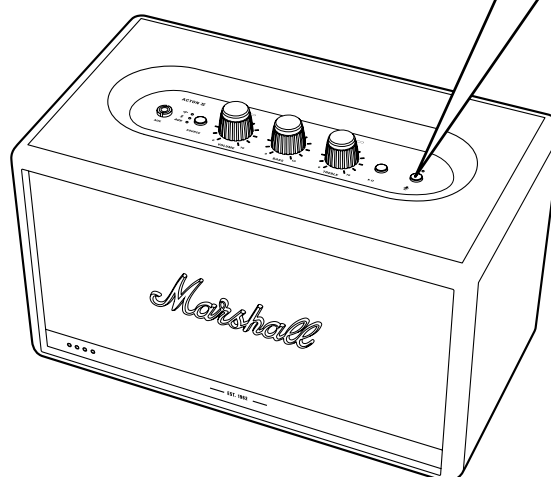



# TEKNISK INFORMASJON

## AKUSTISK SPESIFIKASJON

- **STEREOHØYTTALER MED BASSREFLEKSSYSTEM**
- **DIGITAL KLASSE D-FORSTERKERE:** 2 x 15 W + 1 x 30 W
- **DISKANTER:** 2 x ¾" kuppeldiskanter
- **BASSELEMENT:** 1 x 4" basselement
- **TONEKONTROLLER FOR BASS OG DISKANT**
- **FREKVENSRSPONS:** 50–20 000 Hz ±6 dB
- **MAKSIMALT LYDTRYKKNIVÅ:** 98 dB SPL ved 1 m

## TEKNISK INFORMASJON

- **INNGANGSSPENNING:** 100–240 VAC
- **NETTFREKVENNS:** 50/60 Hz
- **TRÅDLØS TILKOBLING:**
  - Chromecast built-in
  - Bluetooth
- **KABLET TILKOBLING:**
  - AUX: 3,5 mm stereokontakt
- **WiFi-STØTTE:** Kobler til WiFi-hjemmenettverket ditt med en hvilken som helst WPA, 802.11b/g/n/ac 2.4 GHz/5 GHz med variasjon.
- **STØRRELSE:** 260 x 160 x 150 mm
- **VEKT:** 2,85 kg
- **STEMMEKONTROLLTJENESTE:** Google Assistant
- **MIKROFONSYSTEM:** To rundtstrålende mikrofoner på topppanelet for stemmeinteraksjon.

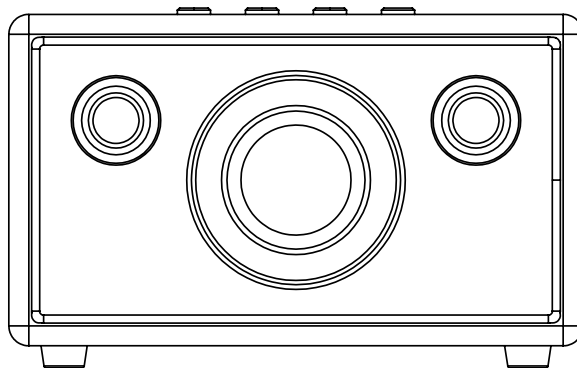

MERK: HØYTTALERENS FORSIDE KAN IKKE FJERNES. DENNE ILLUSTRASJONEN ER MENT Å VISE HØYTTALERENS INTERNE OPPSETT. IKKE FORSØK Å FJERNE FORSIDEN, DA DETTE KAN SKADE HØYTTALEREN.

# FEILSØKING

PROBLEM	ÅRSAK	HANDLING
<b>ACTON II SLÅR SEG IKKE PÅ</b>	Høytaleren er ikke tilkoblet en nettstrømforsyning.	Koble strømledningen til Acton II og en fungerende stikkontakt. Trek i strømspaken og hold den mot forsiden av høytaleren til indikatorlampene tennes.
<b>ACTON II VOICE KAN IKKE OPPDAGES AV GOOGLE HOME-APPEN</b>	Høytalerne er ikke i oppsettmodus.	Velg Wi-Fi som inngang. Trykk på Kilde-knappen i tre sekunder slik at høytaleren er i oppdagbar modus.
	Høytaleren og den bærbare enheten er ikke koblet til det samme Wi-Fi-nettverket.	Sørg for at mobilenheten din er tilkoblet samme Wi-Fi-nettverk som høytaleren ble konfigurert i.
<b>GOOGLE ASSISTANT SVARER IKKE</b>	Mikrofonen er dempet på høytaleren.	Trykk og hold mikrofonknappen inne i 3 sekunder. LED-indikatorene på fremsiden slukkes for å indikere at mikrofonen ikke er dempet.
<b>DET ER INGEN LYD, ELLER LYDEN ER FOR LAV</b>	Feil lydkilde er valgt.	Påse at enheten er koblet til Acton II. Sjekk at ingen andre enheter er tilkoblet og spiller av noe.
	Volumet er for lavt på enten lydkilden eller høytaleren.	Øk volumet på lydkilden eller høytaleren litt.

# FEILSØKING

PROBLEM	ÅRSAK	HANDLING
<b>KAN IKKE KOBLE TIL ELLER PARE MED EN Bluetooth-ENHET</b>	Bluetooth er ikke aktivert på enheten din (smarttelefon, nettbrett, datamaskin).	Aktiver Bluetooth på enheten din.
	To enheter er allerede tilkoblet høyttaleren.	Koble fra en av de tilkoblede Bluetooth-enheter før du kobler til høyttaleren.
	Høyttaleren er ikke i paringsmodus.	Trykk på Bluetooth-knappen og hold den inne i tre sekunder slik at høyttaleren kan oppdages av enheten.
<b>HØYTTALEREN SVARER IKKE</b>	Det har oppstått et programvareproblem.	Trekk støpselet ut av stikkontakten, vent i 15 sekunder og koble det til igjen.
		Utfør en fabrikktilbakestilling.  Merk: Dette sletter alle brukerinnstillinger, og etter fabrikktilbakestillingen må høyttaleren konfigureres igjen.  Trykk og hold både Kildeknappen og Avspilling/pauseknappen inne i 7 sekunder.
<b>BLUETOOTH-FORBINDELSEN FALLER UT</b>	De to Bluetooth-enheterne er for langt fra hverandre, eller forbindelsen påvirkes av hindringer.	Flytt enhetene nærmere hverandre slik at de befinner seg innen 10 meter fra hverandre og uten hindringer, for eksempel vegger eller dører.
	Acton II har et sterkt elektrisk felt rundt seg.	Gjenstander som mikrobølgeovner, trådløse nettverksadaptere, lysrør og gassovner, bruker det samme frekvensområdet som Bluetooth-enheten. Dette kan føre til elektriske forstyrrelser.

# FEILSØKING

PROBLEM	ÅRSAK	HANDLING
<b>JEG HØRER EN KNITRELYD</b>	Forsterkeren klipper da den har gått tom for utgangseffekt.	Senk volumet på lydkilden.
		Senk volumet eller bassen på Acton II.
<b>LYDEN ER FORVRENGT</b>	Volumet er for høyt på lydkilden.	Senk avspillingsvolumet på lydkilden.
	Lydstrømmen eller lydfilen er av dårlig kvalitet.	Forsøk å bruke en annen lydfil eller musikkspiller.
	Volumet er for høyt på Acton II.	Senk volumet på høyttaleren.
	For mye bass/diskant på høyttaleren.	Senk bassen/diskanten på høyttaleren.
<b>OREGELBUNDEN FUNKTION</b>	Forstyrrelse fra en annen elektronisk enhet.	Flytt Acton II til et annet sted.
		Slå av eller flytt den elektroniske enheten som skaper forstyrrelsene.



**NOTES:**

**A Wi-Fi DEVICE COULD CAUSE AUDIO-RELATED OR TECHNICAL FAULTS, DEPENDING ON USE, IN THE FOLLOWING CASES:**

- **WHEN SOME PART OF THE BODY IS IN CONTACT WITH THE RECEIVING/TRANSMITTING SYSTEM FOR THE Wi-Fi DEVICE OR THE ACTON II.**
- **ELECTRICAL VARIATIONS DUE TO OBSTACLES IN THE FORM OF WALLS, CORNERS, ETC.**
- **EXPOSURE TO ELECTRICAL DISRUPTIONS FROM DEVICES WITHIN THE SAME FREQUENCY BAND, FOR EXAMPLE MEDICAL EQUIPMENT, MICROWAVE OVENS OR OTHER WIRELESS NETWORKS.**

**THIS WIRELESS DEVICE MAY CAUSE ELECTRICAL DISRUPTIONS DURING USE.**

**[WWW.MARSHALLHEADPHONES.COM](http://WWW.MARSHALLHEADPHONES.COM)**