

Marshall

WOBURN II BLUETOOTH

คู่มือสำหรับผู้ใช้

LEGAL & TRADEMARK NOTICE

- Design of device and packaging are intellectual properties of Zound Industries International AB and Marshall Amplification Plc. © All Rights Reserved. Zound Industries International AB is hereinafter referred to as “Zound Industries” or “manufacturer”.
- MARSHALL, Marshall Amps, their respective logos, “Marshall” and “Marshall” trade dress are trademarks and intellectual property of Marshall Amplification Plc and may not be used without permission. Permission granted to Zound Industries.
- Qualcomm aptX is a product of Qualcomm Technologies International, Ltd. Qualcomm is a trademark of Qualcomm Incorporated, registered in the United States and other countries, used with permission. aptX is a trademark of Qualcomm Technologies International, Ltd., registered in the United States and other countries, used with permission.
- The Bluetooth® wordmark and logos are registered trademarks owned by the Bluetooth SIG, Inc. and any use of such marks by Zound Industries is under license.
- Apple and the Apple logo are trademarks of Apple Inc., registered in the U.S. and other countries. App Store is a service mark of Apple Inc., registered in the U.S. and other countries.
- Google Play and the Google Play logo are trademarks of Google LLC.
- All other trademarks are the property of their respective owners and may not be used without permission.
- For more legal information related to this product and to its use in your specific region, and for more detailed information about Zound Industries and partner & license information, please visit the website: www.marshallheadphones.com. The user is recommended to visit the website regularly for up-to-date information.

Zound Industries International AB, Centralplan 15, 111 20 Stockholm, Sweden

ภาษาไทย

หัวข้อ

หน้า

- 002. LEGAL & TRADEMARK NOTICE
- 004. อุปกรณ์ในกล่อง
- 005. คำอธิบายทั่วไป
- 007. การเสียบปลั๊กสำหรับ WOBURN II
- 008. การเปิด/ปิด WOBURN II
- 009. การตั้งค่า WOBURN II
- 010. การเลือกแหล่งกำเนิดเสียง
- 011. การเชื่อมต่อผ่าน BLUETOOTH (การจับคู่)
- 012. การเชื่อมต่อผ่านอินพุต AUX
- 013. การเชื่อมต่อผ่านอินพุต RCA
- 014. การปรับระดับเสียง/เสียงเบส/เสียงเทรเบิล
- 015. การควบคุมเพื่อเล่น/หยุด
- 016. ลำโพงคู่
- 018. โหมดสุแตนด์บาย
- 019. ข้อมูลด้านเทคนิค
- 020. การแก้ปัญหา

อุปกรณ์ในกล่อง

- 001. ลำโพง Bluetooth® ไร้สายชนิดใช้ที่บ้าน MARSHALL WOBURN II
- 002. คู่มือการใช้งานฉบับย่อ
- 003. คำแนะนำเกี่ยวกับความปลอดภัยที่สำคัญ
- 004. สายไฟ

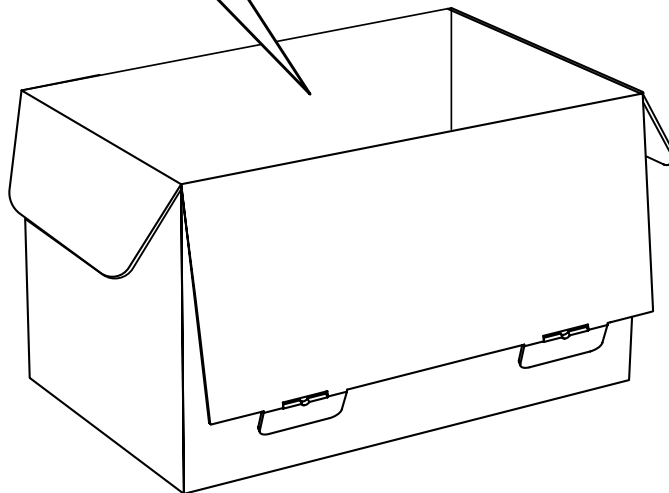
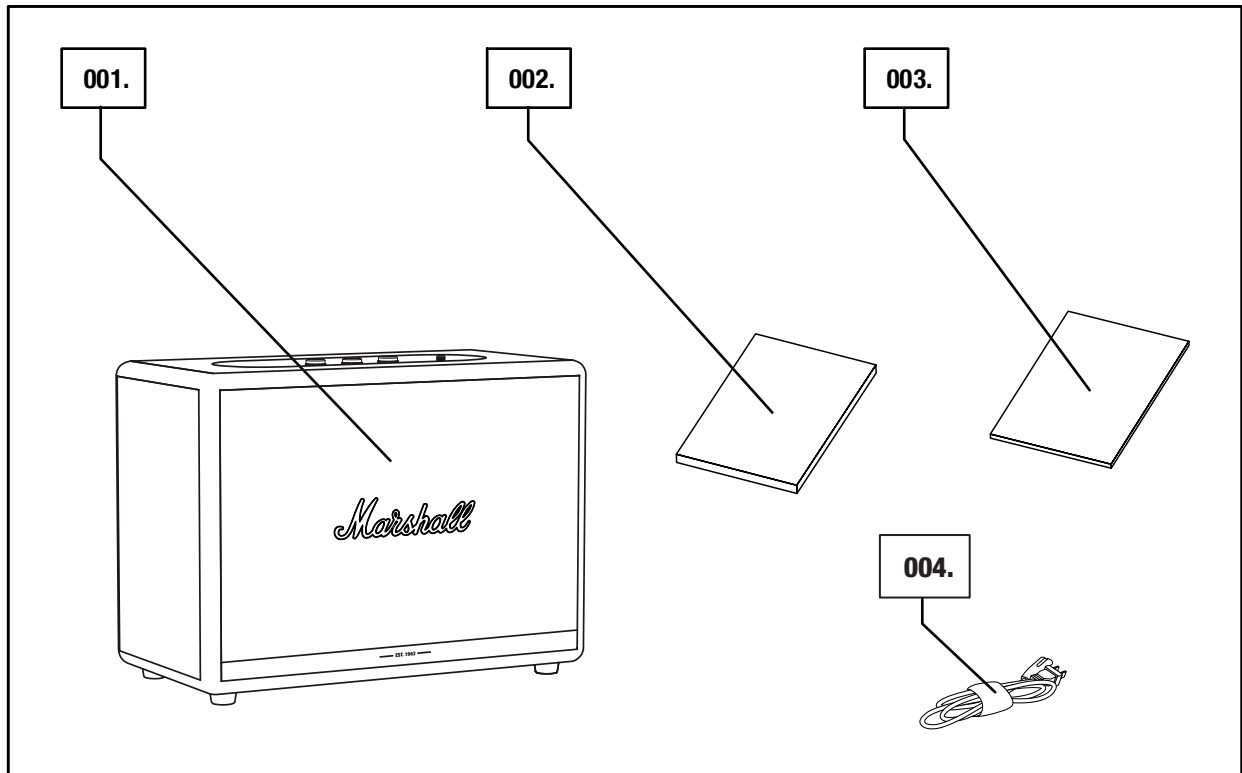

คำอธิบายทั่วไป

- 001. หัวแจ็ก 3.5 มม.
- 002. ไฟแสดงแหล่งเสียง
- 003. ปุ่มเลือกแหล่งเสียง
- 004. ลูกบิดปรับระดับเสียง
- 005. ลูกบิดปรับเสียงเบส
- 006. ลูกบิดปรับเสียงเทรเบิล
- 007. ปุ่ม เล่น/หยุด
- 008. คันโยก POWER

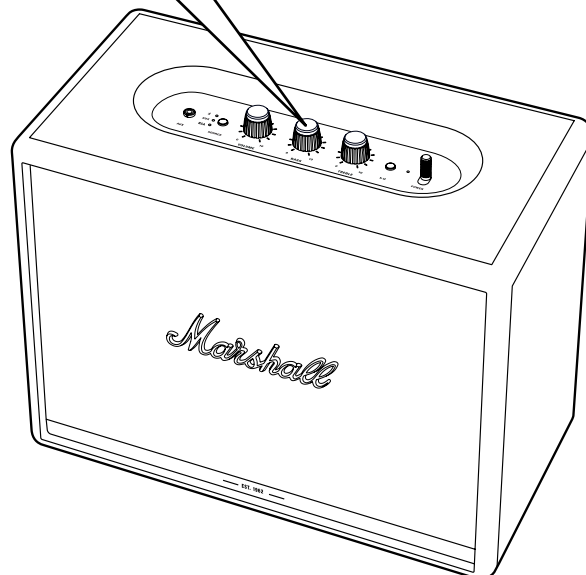
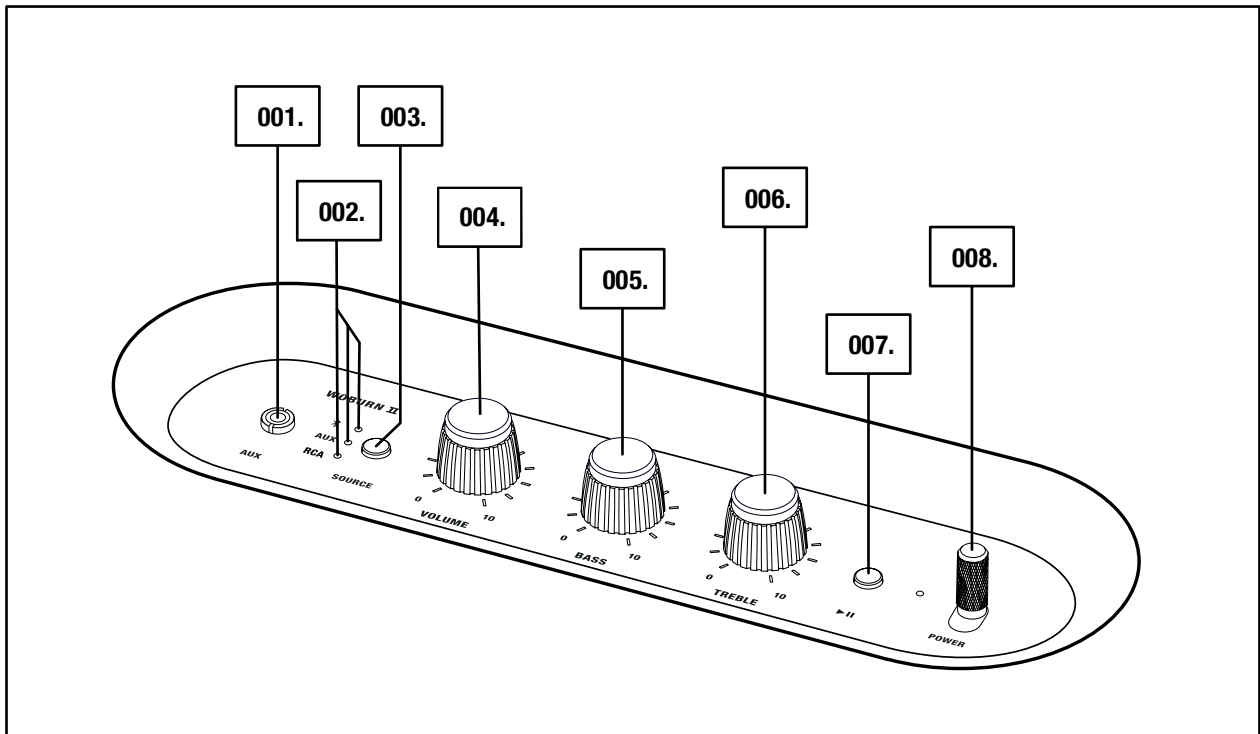

คำอธิบายทั่วไป (ต่อ)

- 009. ช่องเสียบสายเบส
- 010. แผ่นประกบหลัง
- 011. ช่องเสียบ RCA (ขวาและซ้าย)
- 012. ช่องเสียบสายไฟ
- 013. สายไฟ

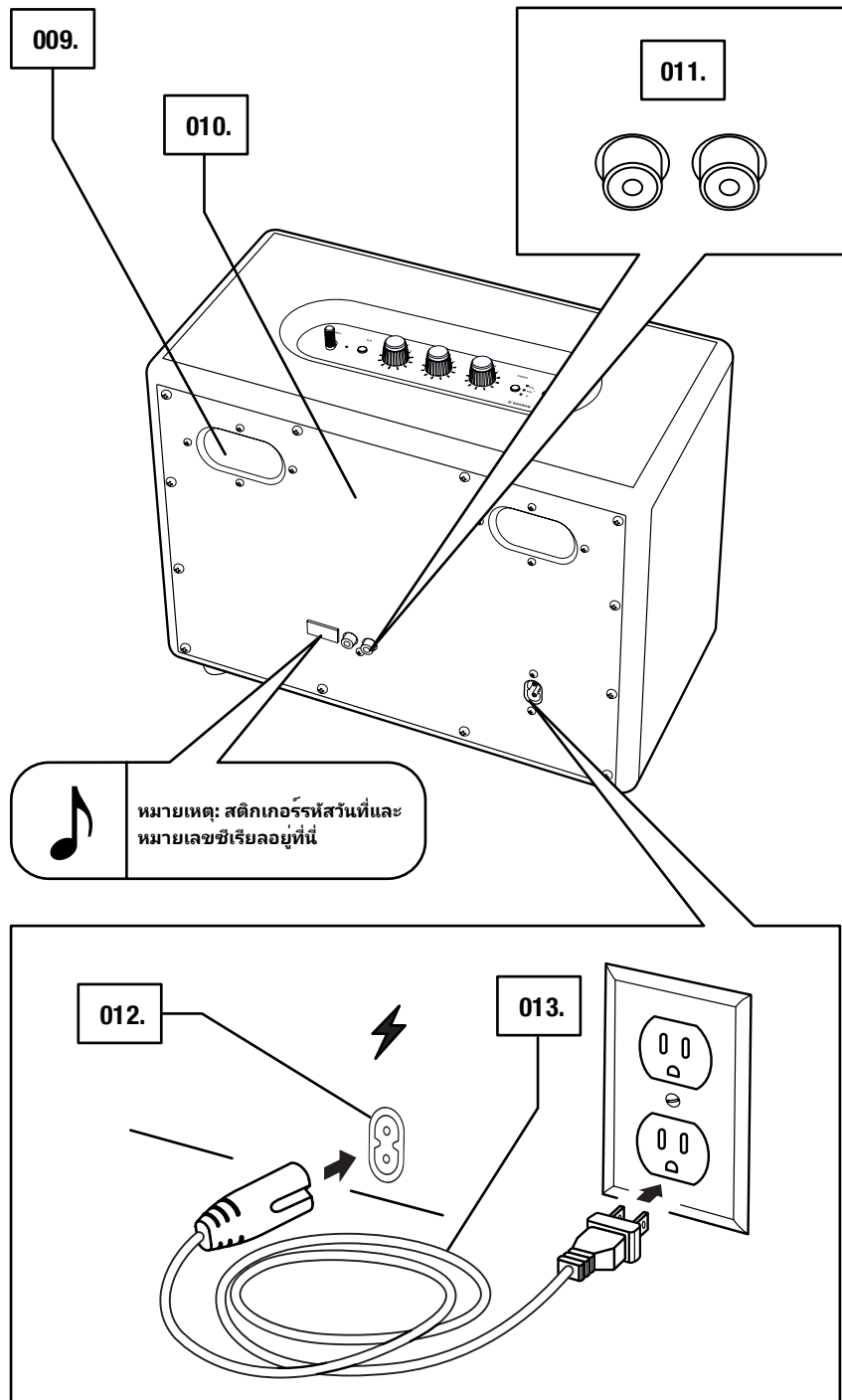

การเสียบปลั๊กสำหรับ WOBURN II

ข้อมูลสำคัญ: ตรวจสอบให้แน่ใจว่าสายไฟ ปลั๊ก และลำโพงสามารถเข้ากันได้กับแหล่งจ่ายไฟและเตารับบนผนัง

001. เชื่อมต่อสายไฟเข้ากับช่องเสียบสายไฟบนลำโพง

002. เสียบหัวปลั๊กเข้าไปในเตารับที่ผนัง



คำเตือน: ถอดสายไฟออกจากเตารับที่ผนังทุกครั้ง
ก่อนยกเลิกการเชื่อมต่อกับลำโพง

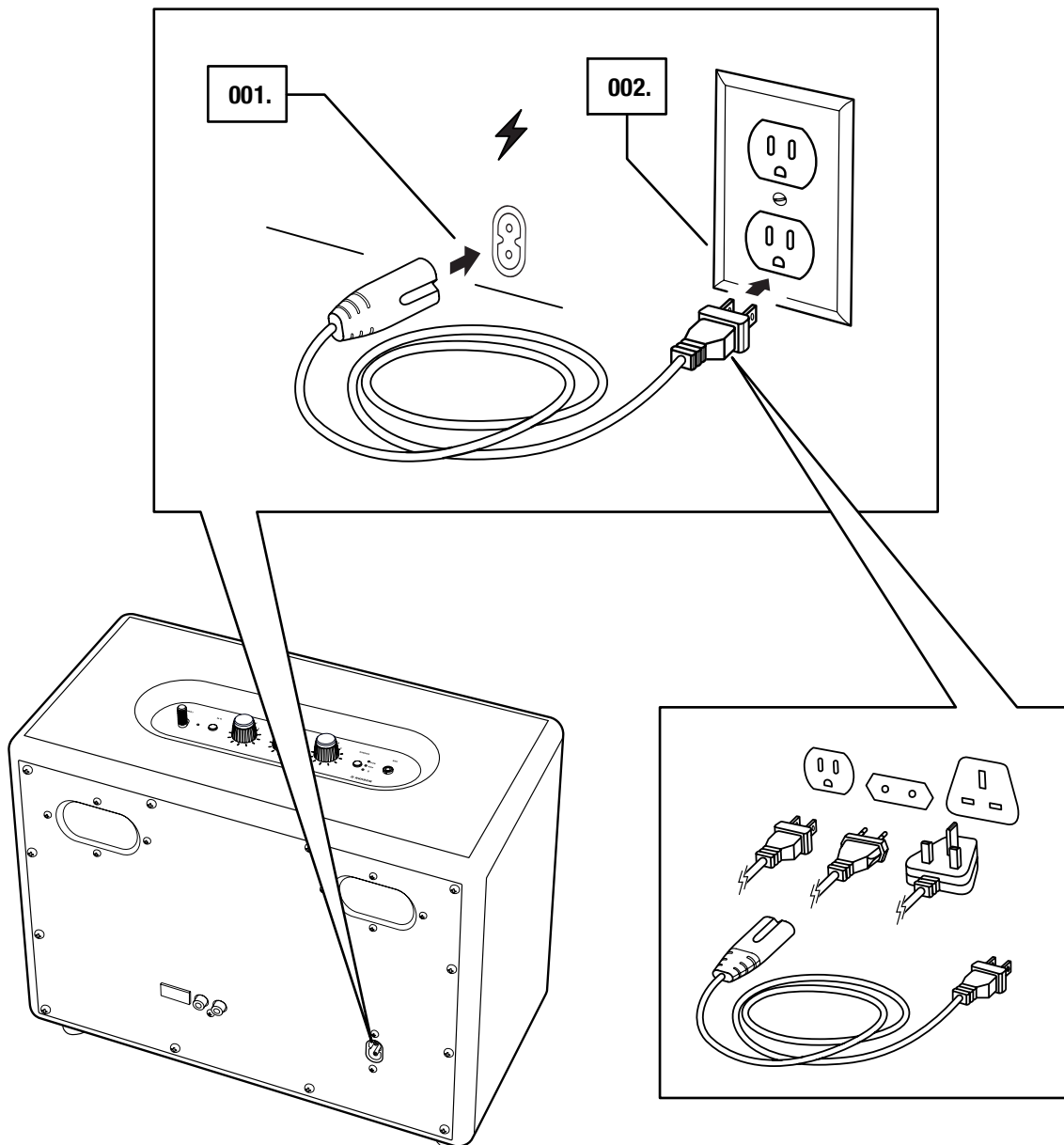

การเปิด/ปิด WOBURN II

001. เปิด: ดันคันโยก **POWER** ไปด้านหน้าของลำโพงข้างไว้จนกว่าจะมีเสียงเปิดเครื่องและไฟแสดงการทำงานติดขึ้น
002. ปิด: ดันคันโยก **POWER** ไปด้านหลังของลำโพงข้างไว้จนกว่าจะมีเสียงปิดเครื่องและไฟแสดงการทำงานทั้งหมดดับลง

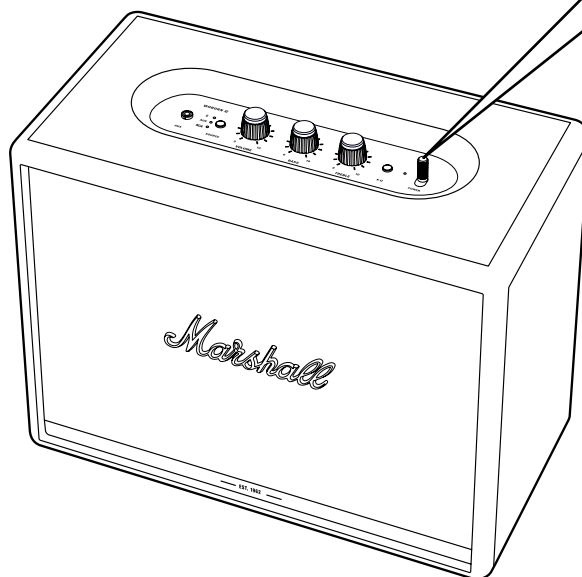
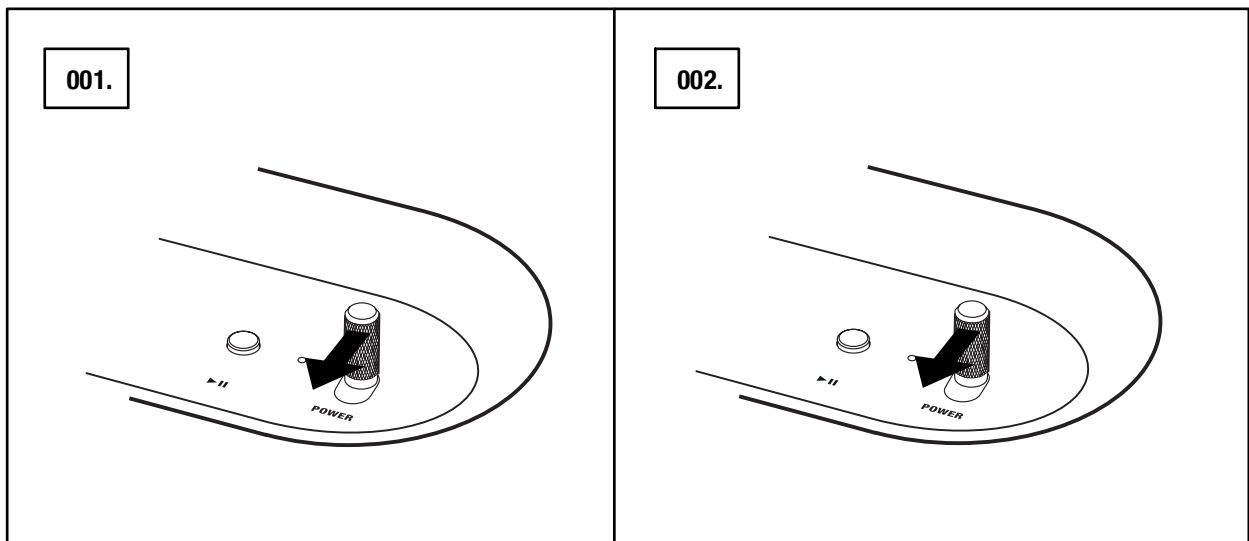

การตั้งค่า WOBURN II

กำหนดค่าการทำงานของลำโพงด้วยแอป **MARSHALL BLUETOOTH®** เพื่อให้ใช้งานได้อย่างเต็มที่ สามารถโหลดแอปได้จาก THE App Store และ GOOGLE PLAY

001. ดาวน์โหลดแอป **MARSHALL BLUETOOTH®** และทำตามคำแนะนำในแอป



การเลือกแหล่งกำเนิดเสียง

คุณสามารถเชื่อมต่อกับ WOBURN II ได้หลายวิธี ไม่ว่าจะแบบไร้สายหรือด้วยการใช้สายเคเบิล

-  - การเชื่อมต่อแบบไร้สายด้วย Bluetooth
- AUX - แจ็คสเตอริโอ 3.5 มม.
- RCA - แจ็ค RCA ดับเบิล (ชายและขวา)

001. กดปุ่ม **SOURCE** เพื่อสลับไปมาระหว่างการเล่นเสียงจาก Bluetooth AUX และ RCA

002. ไฟแสดงแหล่งเสียงทั้งหมดจะแสดงแหล่งเสียงที่เลือก

คุณยังสามารถเลือกแหล่งเสียงได้จากแอป **MARSHALL BLUETOOTH®**

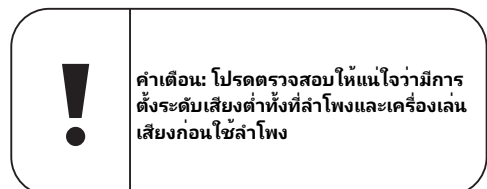
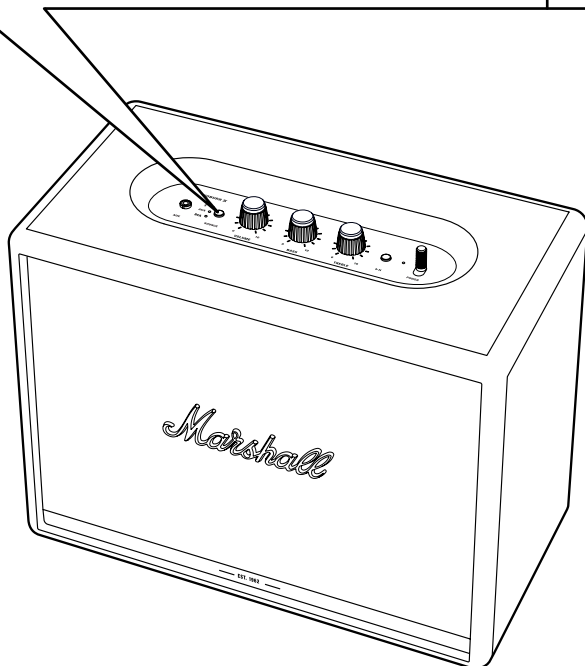
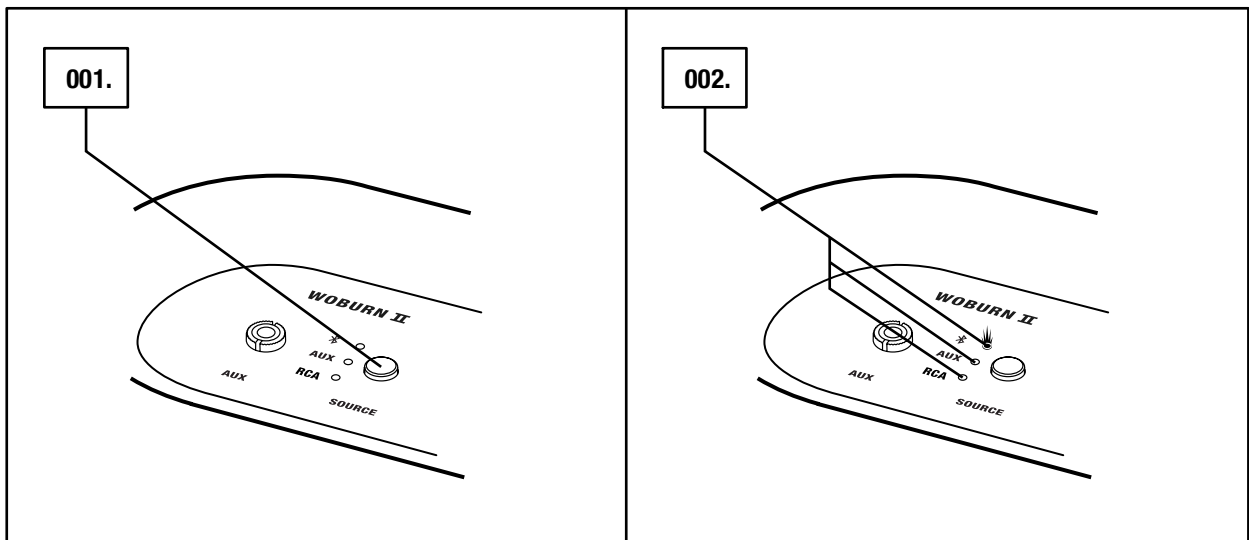

การเชื่อมต่อผ่าน Bluetooth (การจับคู่)

001. เลือกการส่งข้อมูลด้วย Bluetooth กดปุ่ม **SOURCE** เพื่อสลับแหล่งที่มาของการเล่นเสียง
002. กดปุ่ม **SOURCE** ค้างไว้ 2 วินาที ไฟแสดง Bluetooth จะเริ่มกระพริบ
003. เปิดใช้งาน Bluetooth บนอุปกรณ์ของคุณ (สมาร์ทโฟน, แท็บเล็ต, คอมพิวเตอร์)
004. เลือก Bluetooth **WOBURN II** จากรายการ Bluetooth และยอมรับการจับคู่ ไฟแสดง Bluetooth บนลำโพงจะหยุดกระพริบและมีไฟติดไว้เมื่อมีการเชื่อมต่ออุปกรณ์

WOBURN II สามารถเชื่อมต่อกับอุปกรณ์ Bluetooth ได้สองเครื่องพร้อมกัน การเล่นอุปกรณ์ Bluetooth ที่เชื่อมต่อไว้จะทำให้อุปกรณ์ดังกล่าวเป็นแหล่งกำเนิดเสียงที่เลือก หากเล่นอุปกรณ์ Bluetooth เครื่องที่สองอยู่ในเวลาเดียวกัน อุปกรณ์นี้จะหยุดทำงาน

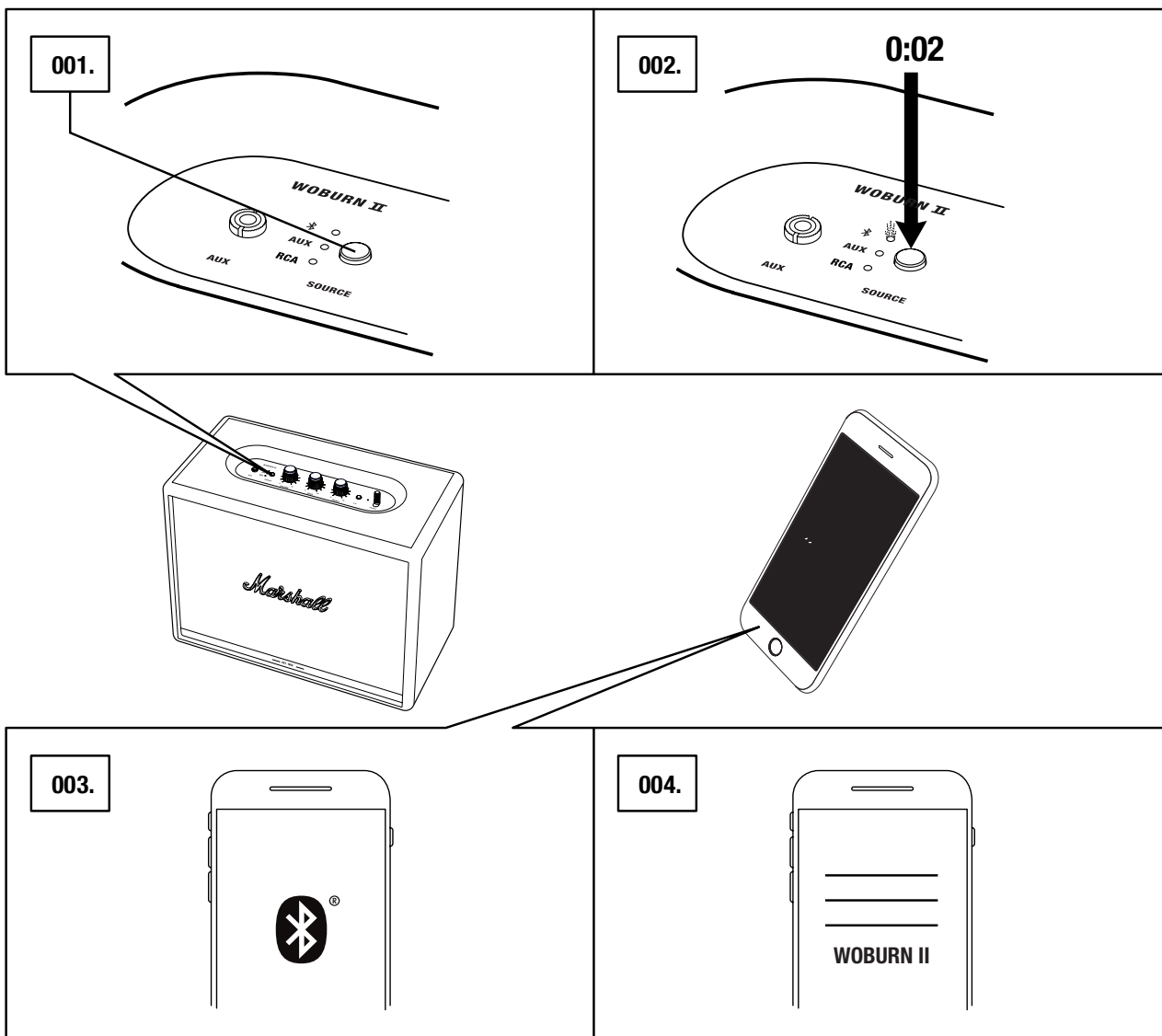

การเชื่อมต่อผ่านอินพุต AUX

001. ต่อด้ายสเตอริโอแจ็คขนาด 3.5 มม. เข้ากับอินพุต **AUX** ที่ด้านบนลำโพง
002. ต่อด้ายสายอีกด้านหนึ่งเข้ากับเอาต์พุตเสียงที่เครื่องเล่นเสียง
003. เลือก **AUX** เป็นอินพุต กดปุ่ม **SOURCE** ค้างไว้เพื่อสลับแหล่งที่มาของอินพุต

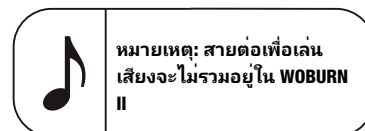
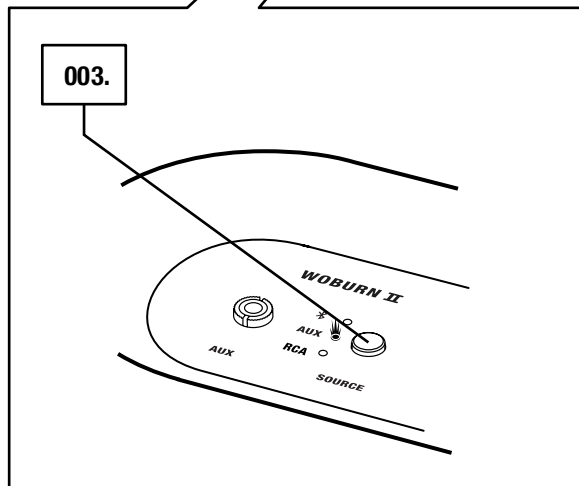
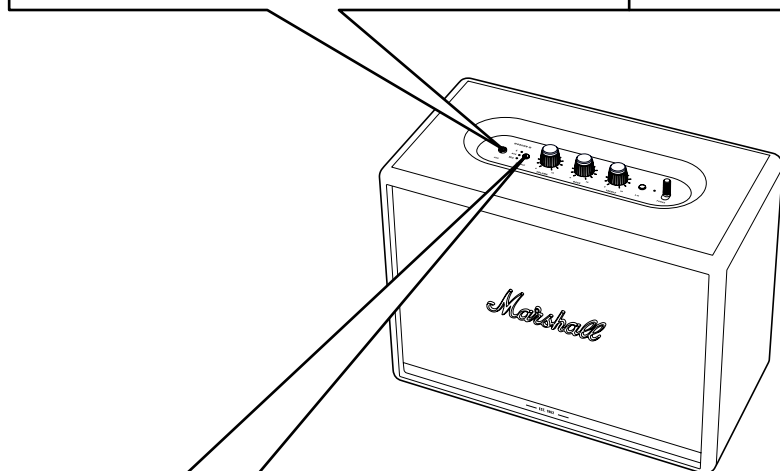
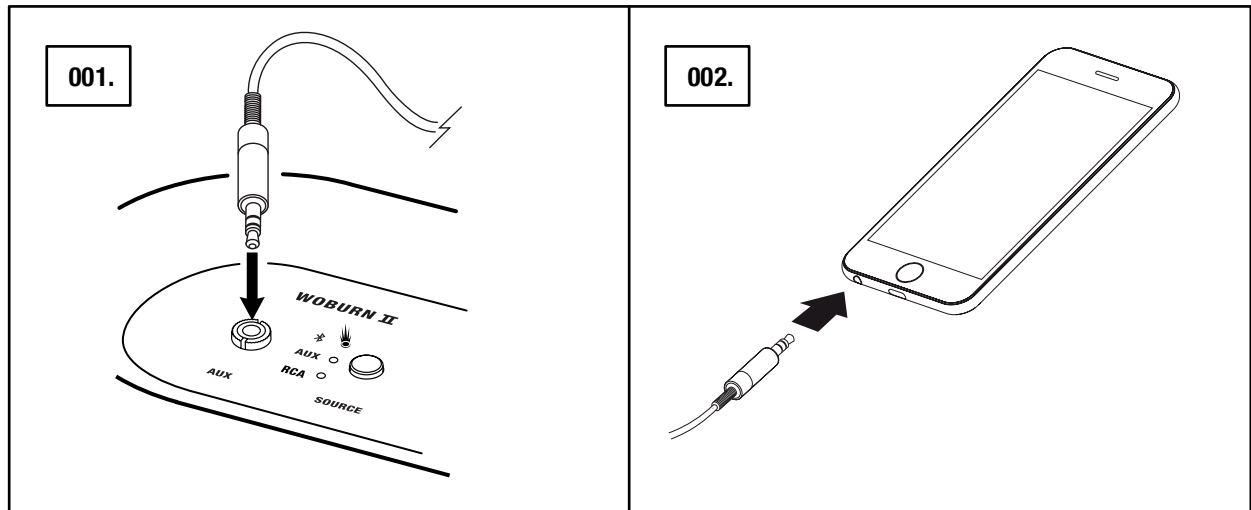

การเชื่อมต่อผ่านอินพุต RCA

001. เชื่อมสายไฟที่มีแจ็ค RCA เข้ากับอินพุตช่อง **RCA** ที่ด้านหลังของลำโพง
002. ตอปลายสายอีกด้านหนึ่งเข้ากับเอาต์พุตเสียงที่เครื่องเล่นเสียงของคุณ
003. เลือก RCA เป็นอินพุต กดปุ่ม **SOURCE** ค้างไว้เพื่อสลับแหล่งที่มาของอินพุต

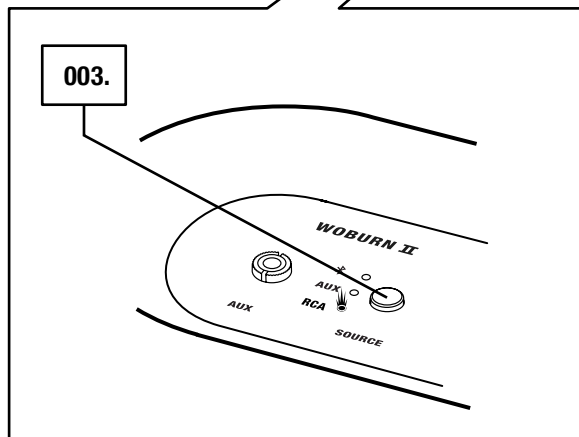
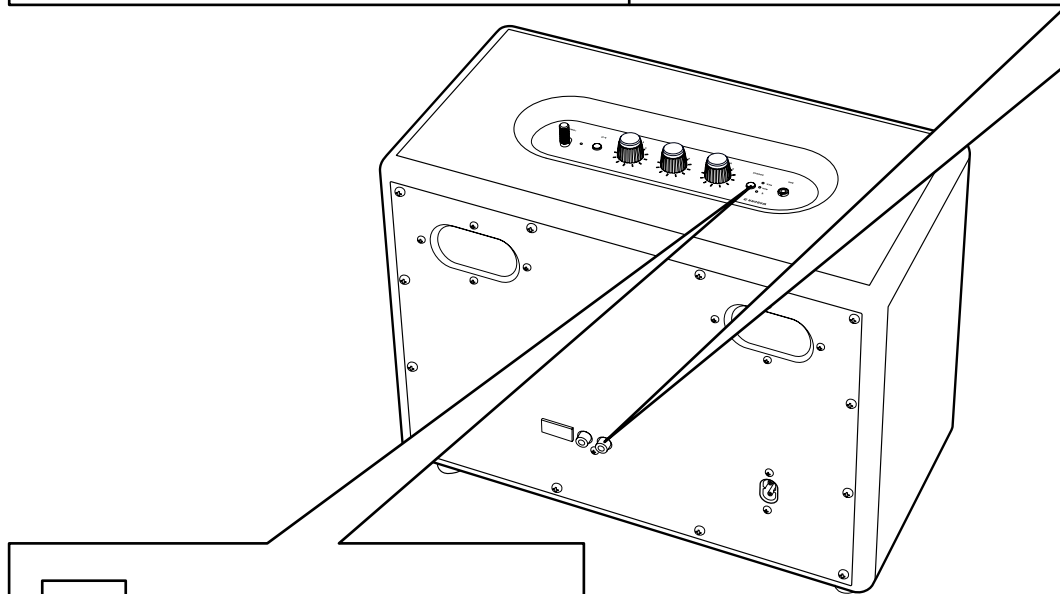
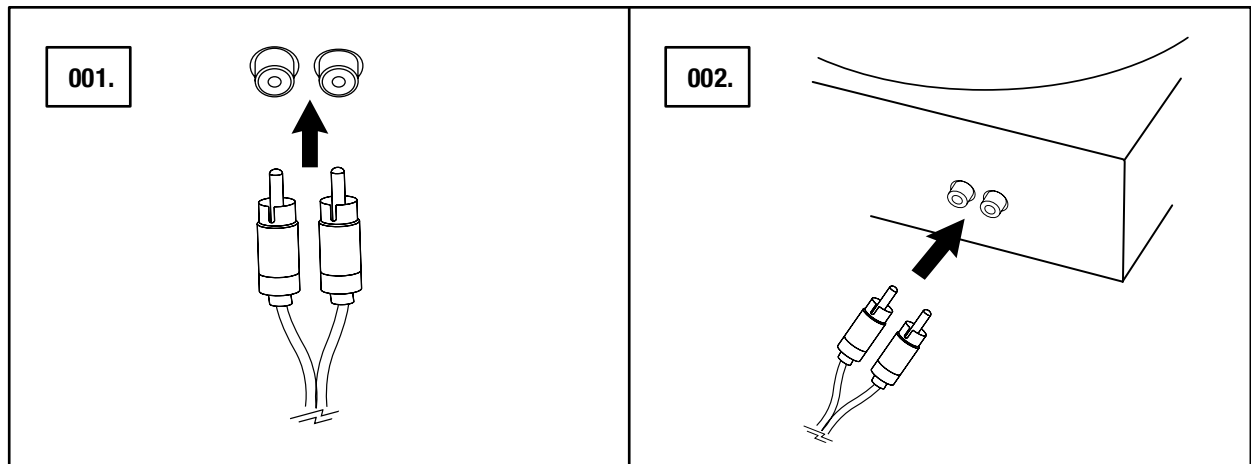



 หมายเหตุ: เครื่องเล่นแผ่นเสียงต้องมีเครื่องขยายเสียง RIAA หรือเครื่องขยายกำลังสัญญาณที่แยกต่างหาก

การปรับระดับเสียง/เสียงเบส/เสียงเทรเบิล

WOBURN II จะมาพร้อมกับการควบคุมสามแบบเพื่อปรับการเล่นเสียง

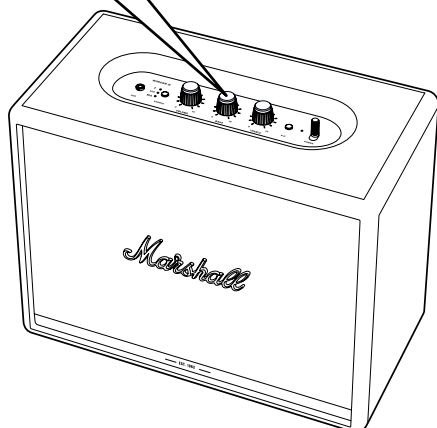
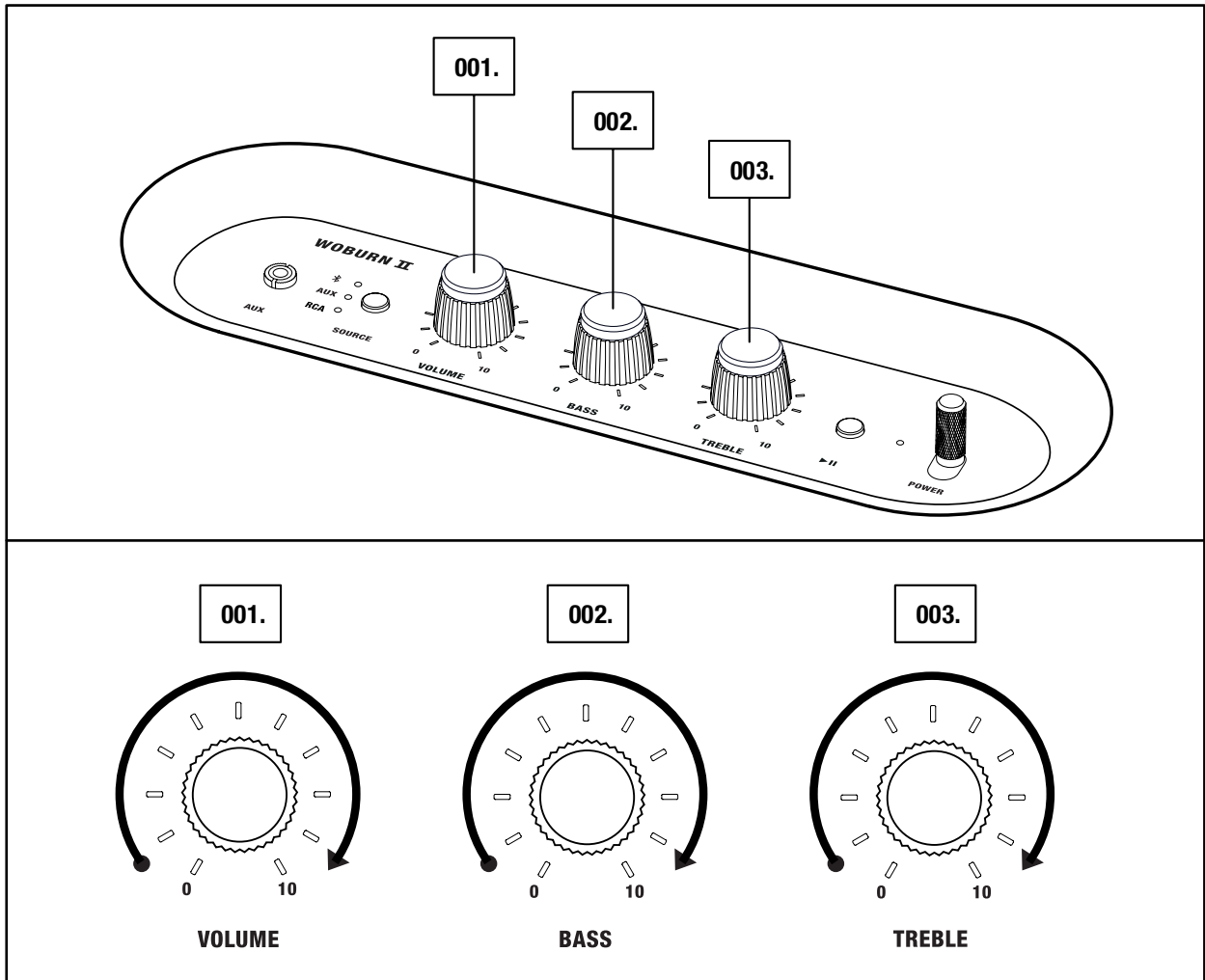
- 001. ลูกบิดปรับระดับเสียง
- 002. ลูกบิดปรับเสียงเบส
- 003. ลูกบิดปรับเสียงเทรเบิล



 หมายเหตุ: สามารถปรับการเล่นเสียงได้จากแอป MARSHALL BLUETOOTH®

การควบคุมเพื่อเล่น/หยุด

WOBURN II มีปุ่มเล่น/หยุด เพื่อใช้ควบคุมดนตรีเมื่อเล่นผ่าน Bluetooth

- 001. คลิกหนึ่งครั้งเพื่อเล่นหรือหยุด
- 002. คลิกสองครั้งเพื่อกรอไปข้างหน้า
- 003. คลิกสามครั้งเพื่อกรอถอยหลัง

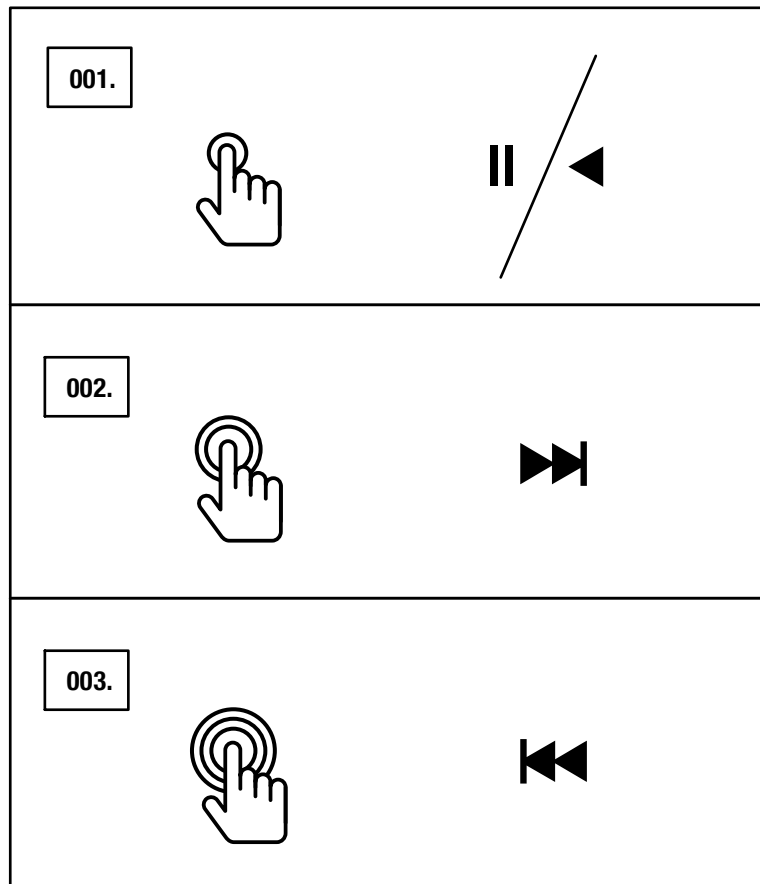

 หมายเหตุ: สามารถควบคุมวิธีการเปิดฟังเพลงได้จากแอป MARSHALL BLUETOOTH®

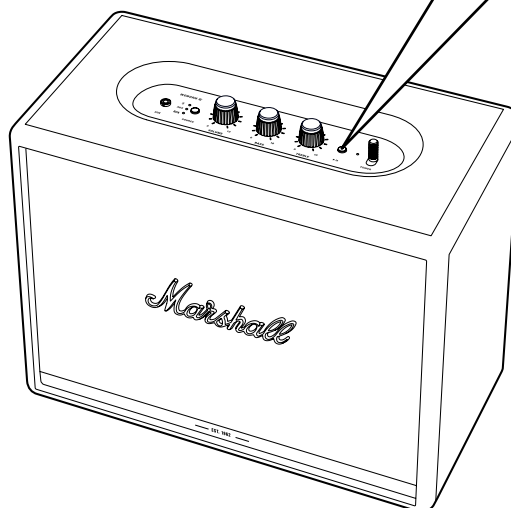

ลำโพงคู่

ลำโพง ACTON II, STANMORE II หรือ WOBURN II สามารถทำงานเป็นคู่ร่วมกันได้ เป็นระบบเสียงที่สมบูรณ์หนึ่งชุด

ขอเรียนให้ท่านทราบว่าชิ้นส่วนฮาร์ดแวร์บางตัวนั้นมีความแตกต่างกันออกไปในแต่ละรุ่น ซึ่งอาจมีข้อจำกัดในการสนับสนุนการใช้งานรวมกันเป็นลำโพงคู่ประสานได้ ตารางด้านล่างนี้แสดงถึงความเข้ากันได้ระหว่างรุ่น WOBURN II กับรุ่นอื่นๆ รุ่นของลำโพงนั้นจะระบุเอาไว้ที่ด้านหลังของลำโพง

WOBURN II BLUETOOTH

ACTON II	ได้
ACTON II BLUETOOTH	ได้
ACTON II BT	
STANMORE II	ได้
STANMORE II BLUETOOTH	ได้
STANMORE II BT	
WOBURN II BLUETOOTH	ได้

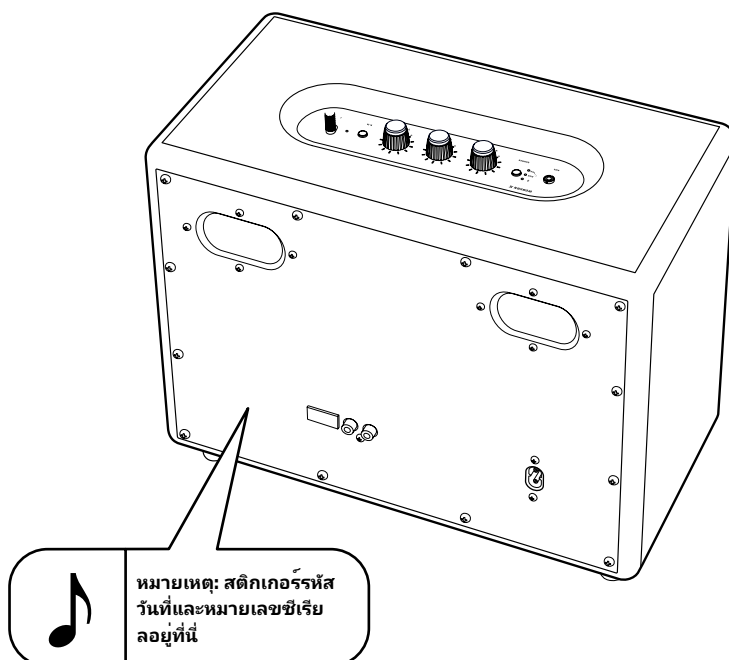

ลำโพงคู่

สามารถใช้เข้าคู่ลำโพง **ACTON II**, **STANMORE II** หรือ **WOBURN II** สองเครื่องเพื่อให้ทำงานร่วมกันในระบบเสียงระบบเดียวได้ คุณจะมีสองโหมดให้เลือกจาก:

- **โหมดแอมเบียนท์ (AMBIENT MODE)** - ลำโพงสองเครื่องเล่นเสียงเพลงพร้อมกัน โดยลำโพงแต่ละเครื่องจะเล่นทั้งของชายและขาเลือกโหมดนี้หากลำโพงของคุณตั้งอยู่ในระดับความสูง ทิศทาง หรือบริเวณที่ต่างกันในห้อง
- **โหมดสเตอริโอ (STEREO MODE)** - ลำโพงสองเครื่องที่มีขนาดเท่ากันถูกเข้าคู่กันเป็นคูสเตอริโอ โดยลำโพงหนึ่งเครื่องจะเล่นของชาย และอีกเครื่องเล่นของขาเลือกโหมดนี้หากวางลำโพงไว้ในระดับเดียวกัน ในทิศทางที่เท่ากัน หรือหันหน้าไปทางเดียวกัน

001. ในการเข้าคู่ลำโพงสองเครื่อง ให้เปิดแอป **MARSHALL BLUETOOTH®** และเชื่อมต่อเข้ากับลำโพงของคุณ
002. ไปที่ **COUPLE SPEAKERS (จับคู่ลำโพง)** และทำตามวิธีการในแอป

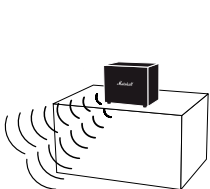

AMBIENT MODE

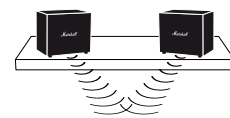
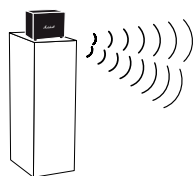

STEREO MODE

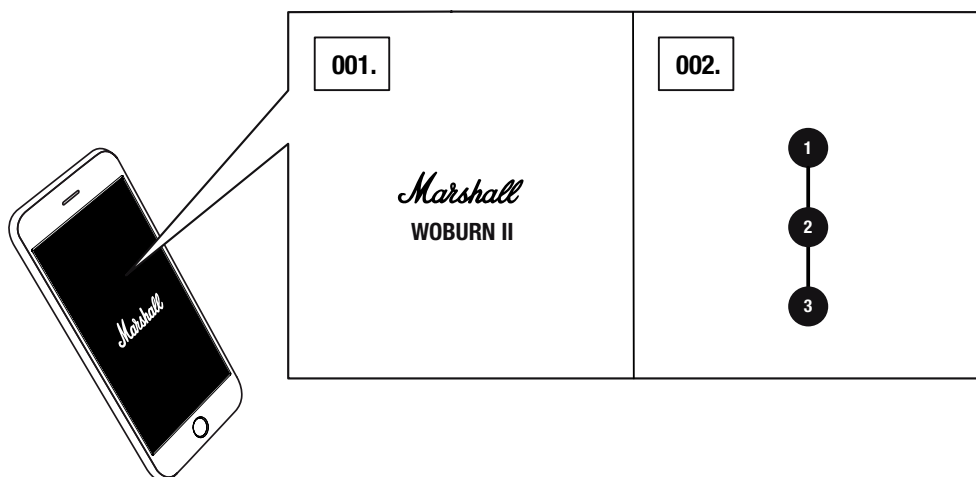

หมายเหตุ: เพื่อให้มีประสิทธิภาพที่ดีที่สุด ตรวจสอบให้แน่ใจว่าอุปกรณ์เสียงของคุณเชื่อมต่อผ่านทาง Bluetooth ไปยังลำโพงเพียงตัวเดียวเท่านั้นในขณะนั้น

โหมดสแตนด์บาย

หากไม่ได้ใช้งาน STANDMORE II เป็นเวลา 20 นาที ลำโพงจะเข้าสู่โหมดสแตนด์บาย เพื่อประหยัดพลังงาน ไฟแสดงทั้งหมดจะดับลงในโหมดนี้

001. ใช้งานปุ่มหรือลูกบิดใด ๆ ที่แผงด้านบนเพื่อปลุกลำโพงจากโหมดสแตนด์บาย

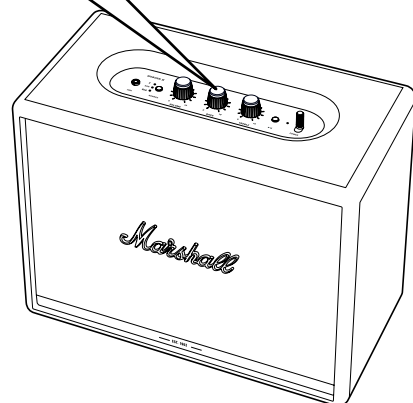
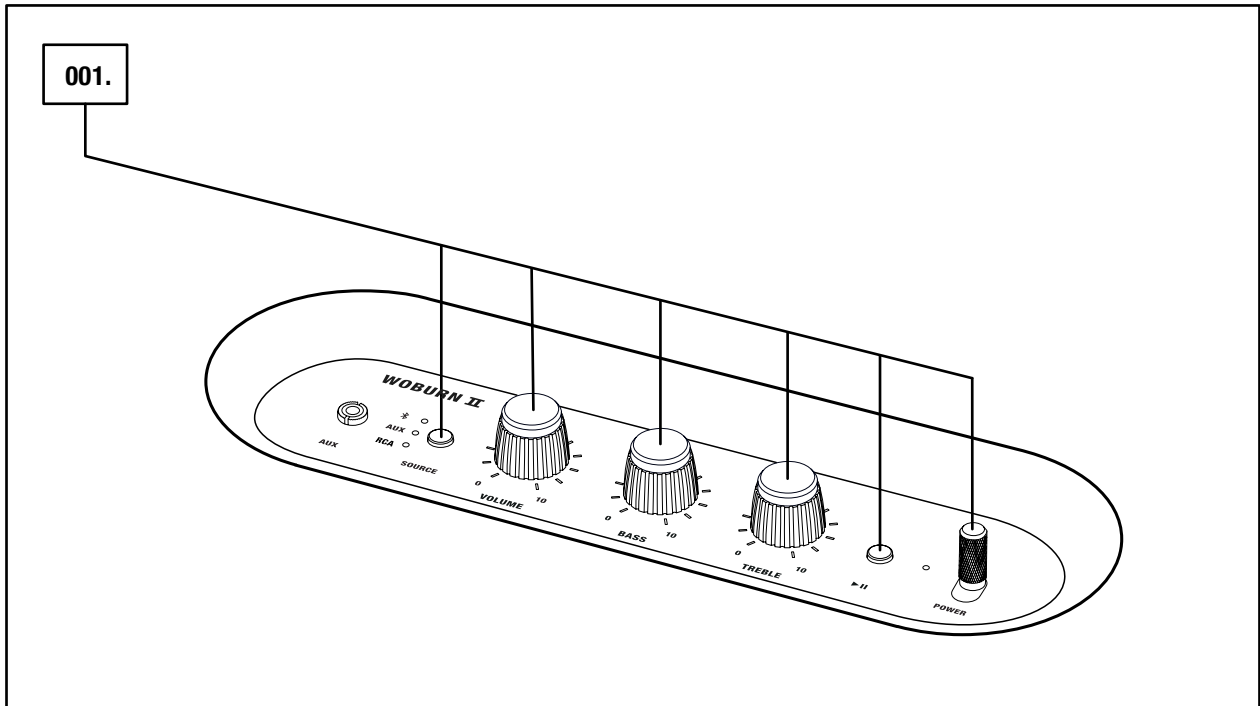

หมายเหตุ: สามารถปลุกลำโพงจากแอป MARSHALL BLUETOOTH® ได้เช่นกัน

ข้อมูลด้านเทคนิค

ข้อมูลจำเพาะของเสียง

- ลำโพงสเตอริโอพร้อมระบบ BASS REFLEX
- เครื่องขยายเสียงดิจิทัล คลาส D: 2 x 15 W + 2 x 50 W
- ทวีตเตอร์: 2 x 3/4" ทวีตเตอร์ทรงโดม
- วูฟเฟอร์: 2 x 5 1/4" วูฟเฟอร์
- การควบคุมโทนเสียงเบสและเทรเบิล
- ความถี่ตอบสนอง: 30–20,000 Hz ±6 dB
- ระดับความดันเสียง: 110 dB SPL @ 1 m

การเชื่อมต่อ

- Bluetooth®: Bluetooth 5.0 พร้อม Qualcomm® aptX™
- AUX: Bluetooth® AUX; สเตอริโอแจค 3.5 มม.
- RCA: RCA (ขวาและซ้าย)

ข้อมูลด้านเทคนิค

- กำลังไฟเข้าสำหรับสายเมน: 100–240 VAC
- ความถี่ของสายเมน: 50–60 Hz
- ขนาด 400 x 310 x 200 มม.
- น้ำหนัก: 8.55 กก.

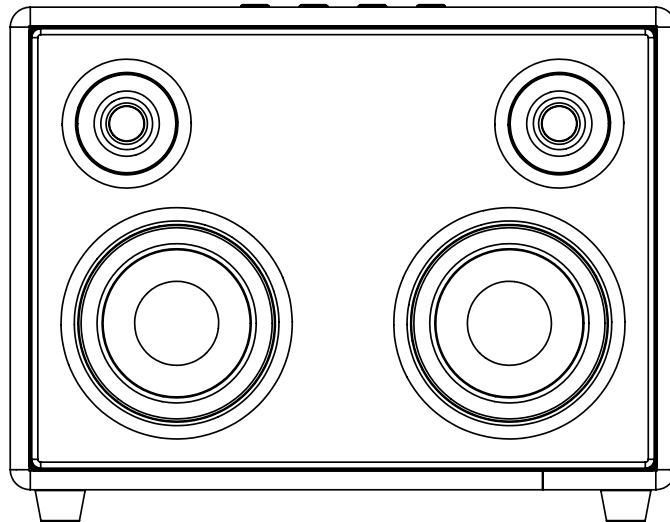

หมายเหตุ: ไม่สามารถถอดฝาหน้าลำโพงออกได้ ภาพประกอบคำอธิบายนี้มีจุดประสงค์เพื่อแสดงให้เห็นโครงสร้างภายในของลำโพง ห้ามพยายามถอดกรอบฉลุนี้อาจมีความเสี่ยงที่ลำโพงของคุณจะเสียหาย

การแก้ปัญหา

ปัญหา	สาเหตุ	การดำเนินการ
เปิด WOBURN II ไม่ได้	ลำโพงไม่ได้เชื่อมต่อกับสายไฟเมน	เชื่อมต่อหัวสายยูเมนเข้ากับ Woburn II และเตารับบนผนังที่ใช้งานได้ ดันคันโยกเปิดเครื่องไปด้านหน้าของลำโพงคางไวจนกว่าจะมีเสียงเปิดเครื่องและไฟแสดงการทำงานติดขึ้น
ไม่มีเสียงหรือเสียงเบาเกินไป	เลือกแหล่งกำเนิดเสียงผิด	ตรวจสอบให้แน่ใจว่าอุปกรณ์ได้เชื่อมต่อกับ Woburn II
	ตั้งเสียงของแหล่งกำเนิดเสียงหรือลำโพงไว้ต่ำ	เพิ่มเสียงของแหล่งกำเนิดเสียงหรือลำโพงขึ้นเล็กน้อย
ไม่สามารถเชื่อมต่อหรือจับคู่อุปกรณ์ Bluetooth	ไม่ได้เปิดใช้งาน Bluetooth ในอุปกรณ์ (สมาร์ทโฟน, แท็บเล็ต, คอมพิวเตอร์)	เปิดใช้งาน Bluetooth บนอุปกรณ์ของคุณ
	มีอุปกรณ์สองเครื่องเชื่อมต่อกับลำโพงอยู่แล้ว	ยกเลิกการเชื่อมต่ออุปกรณ์ Bluetooth ก่อนที่จะเชื่อมต่อลำโพง
	ลำโพงไม่อยู่ในโหมดจับคู่	กดปุ่ม Bluetooth ค้างไว้นาน 3 วินาทีจนกว่าอุปกรณ์จะพบลำโพง
ลำโพงไม่ตอบสนอง	มีปัญหาเกี่ยวกับซอฟต์แวร์	ถอดสายไฟลำโพงออกจากเตารับบนผนัง รอ 15 นาที จากนั้นเสียบอีกครั้งการเชื่อมต่อ

การแก้ปัญหา

ปัญหา	สาเหตุ	การดำเนินการ
Bluetooth ขาดหาย	อุปกรณ์ Bluetooth สองตัวอยู่ห่างกันมากเกินไป หรือการเชื่อมต่อได้รับผลกระทบเนื่องจากมีสิ่งกีดขวาง	ย้ายอุปกรณ์เข้าไปใกล้ เพื่อให้อุปกรณ์อยู่ในระยะ 10 เมตรและไม่มีสิ่งกีดขวาง เช่นผนังหรือประตู
	มีสนามไฟฟ้าแรงรอบ Woburn II	สิ่งของ เช่น เตอบุไมโครเวฟ อะแดปเตอร์เครือข่ายแบบไร้สาย หลอดไฟฟลูออเรสเซนต์ และเตาแก๊ส ใช้ช่วงความถี่เดียวกับอุปกรณ์ Bluetooth ซึ่งอาจทำให้เกิดการรบกวนการทำงานของไฟฟ้า
มีเสียงแตก	เครื่องขยายเสียงแตกเนื่องจากไม่มีกำลังส่งออก	หรีเสียงจากแหล่งกำเนิดเสียงของคุณ
		หรีเสียงหรือเสียงเบสใน Woburn II

การแก้ปัญหา

ปัญหา	สาเหตุ	การดำเนินการ
เสียงเพี้ยน	ตั้งระดับเสียงของแหล่งกำเนิดเสียงไว้สูงเกินไป	ลดระดับเสียงของแหล่งกำเนิดเสียงที่เล่นลง
	การสตรีมเสียงหรือไฟล์เสียงมีคุณภาพไม่ดี	ลองใช้ไฟล์เสียงหรือเครื่องเล่นเพลงอื่น
	ตั้งระดับเสียงของ Woburn II ไว้สูงเกินไป	ลดระดับเสียงของลำโพงลง
	มีเสียงเบส/เสียงเทรเบิลในลำโพงมากเกินไป	ลดเสียงเบส/เสียงเทรเบิลในลำโพงลง
ความบกพร่องในการใช้งาน	มีการรบกวนจากอุปกรณ์อิเล็กทรอนิกส์อื่น	ย้าย Woburn II ไปไว้ที่อื่น
		ปิดหรือย้ายอุปกรณ์อิเล็กทรอนิกส์ที่รบกวน



หมายเหตุ:

อุปกรณ์ **BLUETOOTH** อาจทำให้เกิดความผิดพลาดทางเสียงหรือทางเทคนิค โดยขึ้นอยู่กับการใช้งานในกรณีต่อไปนี้:

- เมื่อบางส่วนของร่างกายสัมผัสกับระบบรับ/ส่งสัญญาณของอุปกรณ์ **BLUETOOTH** หรือ **WOBURN II**
- การเปลี่ยนแปลงทางไฟฟ้าเนื่องจากมีอุปกรณ์ในบนหนึ่ง มุม ฯลฯ
- เมื่อมีการขัดขวางทางไฟฟ้าจากอุปกรณ์ที่อยู่ในช่วงความถี่เดียวกัน เช่น อุปกรณ์ทางการแพทย์ เต้าอบไมโครเวฟและเครื่องช่วยไร้สาย

อุปกรณ์แบบไร้สายนี้อาจทำให้เกิดการขัดขวางทางไฟฟ้าขณะใช้งาน

WWW.MARSHALLHEADPHONES.COM